

लुहामखोला बार्ने खानेपानी तथा सरसफाई योजना उपभोक्ता समिति, त्रिवेणी गाउँपालिका वडा नं.४, सल्यान
को खरिद समिति

त्रिवेणी गाउँपालिका, सल्यान

संसोधित सिलबन्दी दरभाउपत्र आह्वानको सूचना

प्रथम पटक प्रकाशित मिति: २०८३/०२/२८

त्रिवेणी गाउँपालिका/जलवायु परिवर्तन स्थानीय अनुकूलन परियोजना, सल्यान अन्तरगत त्रिवेणी गाउँपालिका वडा नं.४ मा सञ्चालित लुहामखोला बार्ने खानेपानी तथा सरसफाई योजनाका लागि परियोजनाको खरिद कार्यविधि बमोजिम योजना निर्माणमा प्रयोग हुने निर्माण सामग्री, पाइप, फिटीङ्गस् तथा औजारहरु खरिद गर्नुपर्ने भएकोले दरभाउपत्र साथ संलग्न परिमाण, दरभाउपत्र साथ उपलब्ध गराइएको स्पेशीफिकेशन बमोजिमको तौल र गुणस्तरका सामानहरु निम्न शर्तहरुको अधिनमा रही सप्लाई गर्न इच्छुक मूल्य अभिवृद्धि करमा दर्ता भएका फर्म वा सप्लायरबाट निम्न शर्तहरुको अधिनमा रही संसोधित सिलबन्दी दरभाउपत्र आव्हान गरिएको छ।

दरभाउपत्र नं.	योजनाको नाम	सिलबन्दी दरभाउपत्रको अनुमानित रकम (ढुवानी तथा भ्याट सहित)	सिलबन्दी दरभाउपत्र खरिद दस्तुर (फिर्ता नहुने)	ढुवानी गर्नु पर्ने स्थान
TR-SLYN-LACCP-SQ003-082/083	लुहामखोला बार्ने खानेपानी तथा सरसफाई योजना	८९९३९८२.५२	३००० (तिन हजार मात्र)	त्रिवेणी गा.पा.-४ फलाबाड

शर्तहरु:

- विभिन्न आवश्यक निर्माण सामग्री, पाइप, फिटीङ्गस् तथा औजार सप्लाई सम्बन्धी दरभाउपत्र फारम तथा गुणस्तर/स्पेशीफिकेशन त्रिवेणी गाउँपालिकाको कार्यालयका साथै त्रिवेणी गाउँपालिकाको वेबसाईट <https://trivenimunsalyan.gov.np> र जलवायु परिवर्तन स्थानीय अनुकूलन परियोजनाको वेबपेज www.laccp.org.np बाट प्राप्त गर्न सकिनेछ ।
- दरभाउपत्र पेश गर्दा सुचना प्रकाशन भएको ७ दिन भित्र माथि तोकिएको दस्तुर त्रिवेणी गाउँपालिकाको राष्ट्रिय वाणीज्य बैंक शाखामा रहेको खाता नं. ४३८०१००३०१०१०००२ (आन्तरिक राजस्व खाता) मा जम्मा गरेको सुत्र अनलाइन भौचर सङ्कलै सहित फर्म/सप्लायरको लिखित निवेदनको साथमा मूल्य अभिवृद्धि कर दर्ताको प्रमाणपत्र, अद्यावधिक कर चुक्ताको प्रमाणपत्र संलग्न राखी यो सूचना प्रकाशित भएको मितिले ८ औं (आठौं) दिनको १२:०० बजे भित्र त्रिवेणी गाउँपालिकाको कार्यालयमा वा जलवायु परिवर्तन स्थानीय अनुकूलन परियोजनाको परियोजना सहयोग इकाइ, विरेन्द्रनगर, सुर्खेतमा पेश गरि सक्नु पर्नेछ। दरभाउपत्र फारम सिलबन्दी गरी सम्बन्धित उपभोक्ता समितिको नाम, ठेगाना र निर्माण सामग्रीहरु, औजार सप्लाई सम्बन्धी दरभाउपत्र भन्ने व्यहोरा उल्लेख गर्नुपर्नेछ। तर सप्लायर्स वा फर्मले सिलबन्दी दरभाउपत्र दर्ता गर्दा त्रिवेणी गाउँपालिकाको माथि उल्लेखित राजस्व खातामा जम्मा गरेको भौचरको सङ्कल प्रति सिलबन्दी दरभाउपत्र सगै अनिवार्य पेश गर्नुपर्नेछ। साथै संसोधित दरभाउपत्रलाई मात्र मान्यता दिइनेछ ।
- खरिद गरिएको दरभाउपत्र फारामहरु रितपूर्वक भरी सूचना प्रकाशित भएको मितिले ८ औं (आठौं) दिनको दिउसो १२:०० बजे भित्र फाराम खरिद गरिएको कार्यालयमा दर्ता गराउनु पर्नेछ। साथै दरभाउ पत्र खरिद गरेको सङ्कलै बैंक जम्मा भौचर सहित दरभाउपत्र फाराम सिलबन्दी गरी सम्बन्धित उपभोक्ता समितिको नाम, ठेगाना र निर्माण सामग्रीहरु, औजारहरु सप्लाई सम्बन्धी दरभाउपत्र भन्ने व्यहोरा लेख्नुपर्नेछ ।
- सिलबन्दी दरभाउ पत्र पेश गर्दा सप्लायरको आधिकारिक प्रतिनिधि आफै उपस्थित भई वा हुलाक वा कुरियर मार्फत समेत पेश गर्न सक्नेछ। हुलाक वा कुरियर मार्फत पठाएको सिलबन्दी दरभाउपत्र सूचना प्रकाशित भएको मितिले ८ औं (आठौं) दिनको दिउसो १२:०० बजे भित्र प्राप्त भईसक्नु पर्नेछ ।



५४८८८

- ५) सप्लाई हुने सामग्रीहरूको भुक्तानी उपभोक्ता समितिहरूले उपभोक्ता समितिहरूको गोदाममा ढुवानी भै प्राविधिक द्वारा गुणस्तर चेकजाँच भएपछि मात्र गर्नेछन् । तसर्थ दरभाउपत्र पेश गर्दा जमानत आवश्यक पर्ने छैन ।
- ६) उपरोक्त अनुसार प्राप्त भएका दरभाउपत्रहरू संकलन गरी मिति २०८३ साल असार ५ गते त्रिवेणी गाँउपालिकाको कार्यालय लुहाममा दिउसो १२:०० बजे उपभोक्ता समितिका खरिद समितिका प्रतिनिधिहरू, गाउँपालिका कार्यालयका प्रतिनिधिहरू, जलवायु परिवर्तन स्थानीय अनुकूलन परियोजना प्रतिनिधिहरू र दरभाउपत्रदाताहरू वा निजहरूको प्रतिनिधिको रोहवरमा खोलिनेछ । दरभाउपत्रदाताको प्रतिनिधि उपस्थित नभएमा दरभाउपत्र खोलन बाधा पुग्ने छैन ।
- ७) दरभाउपत्र खरिद गर्ने, दर्ता गर्ने तथा खोल्ने अन्तिम दिनमा सार्वजनिक विदा पर्ने गएमा सो को भोलिपल्ट कार्यालय खुलेको दिन तोकिएको समय भित्र बिक्रि गरिने, दर्ता गरिने वा खोलिनेछ ।
- ८) दरभाउपत्रमा दररेट लेखदा अंक र अक्षरमा स्पष्ट लेख्नुपर्नेछ । अंक र अक्षरमा फरक परेमा अक्षरमा लेखेकोलाई मान्यता दिइनेछ । अंक र अक्षरमा केरमेट भएकोमा दस्तखत र छाप लगाएको हुनु पर्नेछ ।
- ९) म्याद नाघी वा रीत नपुगी आएको दरभाउपत्र उपर कुनै कारबाही हुने छैन ।
- १०) दरभाउपत्र स्वीकृत गर्ने वा नगर्ने वा आंशिक रुपमा स्वीकृत गर्ने सम्पूर्ण अधिकार उपभोक्ता समितिहरूमा सुरक्षित रहनेछ ।
- ११) अन्य शर्तहरू परियोजनाको खरिद कार्यविधि वमोजिम हुनेछ । थप शर्तहरू दरभाउपत्र साथै संलग्न गरिएको छ ।
- १२) यो सूचनामा केहि संशोधन गर्नु परेमा सो को सूचना त्रिवेणी गाउँपालिकाको सूचना पाटीमा टाँस तथा वेबसाईटमा राखिनेछ ।
- १३) अन्य थप जानकारी चाहिएमा त्रिवेणी गाउँपालिका/परियोजना कार्यान्वयन गर्ने पालिका इकाई (९८४७९९८९४९/९८५७८७७७७६) वा जलवायु परिवर्तन स्थानीय अनुकूलन परियोजना, परियोजना सहयोग इकाई बिरेन्द्रनगर, सुर्खेतमा सम्पर्क गर्न सकिनेछ ।

५५५५५५

खरिद समिति संयोजक

लुहामखोला बार्ने खानेपानी तथा सरसफाई योजना उपभोक्ता समिति, त्रिवेणी गाउँपालिका वडा नं.४, सल्यान





जलवायु परिवर्तन स्थानीय अनुकूलन परियोजना
त्रिभुवानी गाउँपालिका
गाउँकार्यपालिका को कार्यालय, सल्यान
लुहामखोला वार्ड खानेपानी तथा सरसफाई योजना
योजनाको संसोधित दरखाउ पत्र

सि.नं	विवरण	इकाई	परिमाण (१)	एकाई तौल (के.जी.)	जम्मा तौल	न्यूनतम स्पेसिफिकेसन	प्रस्तावित ब्राण्डको नाम	प्रस्तावित दर रेट (र)		जम्मा रकम (ने. रु) (१*२)	केफियत
								अंकमा	अक्षरमा		
क	निर्माण सामग्री										
1	Cement	MT	44.89	1000.00	44887.52	NS 572 (NS 49: Ordinary Portland Cement – Revision 2076) Ordinary Portland Cement (OPC), Grade 53 – Specifications The cement should not be more than one month old from the date of manufacture at the time of use. The NS logo, manufacturing date, grade, and batch number must be clearly indicated on the cement bag.					
2	Tor-steel bar - 8 mmØ	kg	726.28	1.00	726.28	NS: 191-2051 FE(415,500,550)					
3	Tor-steel bar - 10 mmØ	kg	192.93	1.00	192.93	NS: 191-2051 FE(415,500,550)					
4	Tor-steel bar - 12 mmØ	kg	461.83	1.00	461.83	NS: 191-2051 FE(415,500,550)					
5	Binding wire	kg	22.34	1.00	22.34	NS:0.61mm-1.22mm (20-18 Gauge)					
6	Nails	kg	117.64	1.00	117.64	NS:0.61mm-1.22mm (20-18 Gauge)					
7	Chicken wire mesh	m ²	98.64	0.40	39.46	NS: Lenth-30 m., Height-1.2m					
8	Black bituminous paint (IS 158)	L	3.20	1.00	3.20	NS:165:2046 Paint					
9	Fuel (petrol)	L	10.93	1.00	10.93	NS/ISI					
10	Standard manhole cover set - 600Ø	set	17.00	12.00	204.00	NS ,26 gauge					
11	Galvanized coated mild steel wire (Size SWG/mm-10/3.25)	kg	113.77	1.00	113.77	Ns ,26 gauge (380-550) stretchable					

11221



जलवायु परिवर्तन स्थानीय अनुकूलन परियोजना
त्रिभेणी गाउँपालिका
गाउँकार्यपालिका को कार्यालय, सल्यान
सुदामखोला बाँने खानेपानी तथा सरसफाई योजना
योजनाको संशोधित दरखाउ पत्र

सि.नं	विवरण	इकाई	परिमाण (१)	एकाई तौल (के.जी.)	जम्मा तौल	न्यूनतम स्पेसिफिकेशन	प्रस्तावित ब्राण्डको नाम	प्रस्तावित दर रेट (२)		जम्मा रकम (ले. रु.) (१*२)	केफियत
								अंकमा	अक्षरमा		
12	MS angle (ISA 25x25x3) framed standard gate with iron shutter	no	6.00	15.00	90.00	(ISA 25*25*3) Weight total 15-18 kg gate or as per drawing					
13	Circular slab frame (600mm)	set	15.00	13.00	195.00	NS 26 gauge					
14	Tapstand Grid(C.I.)	no	12.00	1.00	12.00	NS/ISI					
15	Rubble Stone	m ³	6.20	2000.00	12398.10	NS/ISI					
16	Polythene Sheet 300 gauge	sqm	33.97	0.01	0.20	NS/ISI (black 300 micron)					
17	1.9 m MS angle pole(ISA 50x50x5) for fencing	kg	999.31	1.00	999.31	1.9 m MS angle pole(ISA 50x50x5)mm for fencing or as per drawing					
18	3"x3"x5 feet 10 SWG hex. wire mesh	sq.m	289.50	1.30	376.35	NS:163-2058					
19	Soft Blue Color (#213d74) or Vivid Azure (#0467a8) (weatherproof for exterior surface)	L	105.86	1.00	105.86	NS:165:2046 paint					
20	Snow White Color (#F3F6FB) (weather resistant for exterior surface)	L	18.85	1.00	18.85	NS:165:2046 paint					
21	12mm Water Proof Ply wood	m ²	113.55	9.00	1021.98	NS/ISI					
					जम्मा तौल (रु.)	61957.55					

5000000



जलवायु परिवर्तन स्थानीय अनुकूलन परियोजना
त्रिभुवा गाउँपालिका
गाउँकार्यपालिका को कार्यालय, सल्यान
सुहामढोला बानै खानेपानी तथा सरसफाई योजना
योजनाको संसोधित दरभाउ पत्र

सि.नं	विवरण	इकाई	परिमाण (२)	एकाई तौल (के.जी.)	जम्मा तौल	न्यूनतम स्पेसिफिकेसन	प्रस्तावित ब्राण्डको नाम	प्रस्तावित दर सेट (२)		जम्मा रकम (ने.रु.) (१*२)	अभियत
								अंकमा	अक्षरमा		
ख	पाईप / फीटिंग										
1	HDP Strainer(90mm)	no	7.00	1.90	13.30	NS/ISI					
2	HDPE Reducer(90x75)	no	4.00	0.55	2.20	NS/ISI					
3	PE-100,SDR 13.6, PN-10, DN-75	m	0.60	1.21	0.73	NS-40-2079 (PE-100,SDR 13.6, PN-10, DN-75)					
4	GI Pipe (65mm)-MC	m	4.25	6.35	26.98	NS-199:2046 (medium class)					
5	GI Union (65 mmØ)	no	3.00	1.80	5.40	NS/ISI					
6	GI Nipple (65 mmØ/75 mm long)	no	11.00	1.08	11.88	NS/ISI					
7	GM Gate Valve (65 mmØ)	no	3.00	4.40	13.20	NS-149-2044					
8	GI Unequal Tee (65x15 mmØ)	no	4.00	0.65	2.60	NS/ISI					
9	GI-HDP flange set (65x75 mmØ)	set	4.00	2.80	11.20	NS/ISI					
10	GI Pipe (15mm)-MC	m	732.74	1.28	940.84	NS-199:2046 (medium class)					
11	GI Equal Tee (15 mmØ)	no	17.00	0.13	2.21	NS/ISI					
12	GI Pipe (80mm)-MC	m	11.16	8.85	98.77	NS-199:2046 (medium class)					
13	GI Union (80 mmØ)	no	4.00	2.38	9.52	NS/ISI					
14	GI Nipple (80 mmØ/75 mm long)	no	18.00	1.75	31.50	NS/ISI					
15	GM Gate Valve (80 mmØ)	no	3.00	6.00	18.00	NS-149-2044					
16	GI Equal Tee (80 mmØ)	no	2.00	1.75	3.50	NS/ISI					

138



जलवायु परिवर्तन स्थानीय अनुकूलन परियोजना
त्रिभुवा गाउँपालिका
गाउँकार्यपालिका को कार्यालय, सुल्यान
सुहामबोला बानै खानेपानी तथा सरसफाई योजना
योजनाको संसोधित दरमाउ पत्र

सि.नं	विवरण	इकाई	परिमाण (१)	एकाई तौल (के.जी.)	जम्मा तौल	न्यूनतम स्पेसिफिकेसन	प्रस्तावित ब्राण्डको नाम	प्रस्तावित दर रेट (रु)		जम्मा रकम (ने. रु) (१*२)	केफियत
								अकमा	अक्षरमा		
17	GI-HDP flange set (80x90 mmØ)	set	4.00	3.25	13.00	NS/ISI					
18	PE-100,SDR 21, PN-6, DN-90	m	15.00	1.15	17.22	NS-40-2079(PE-100,SDR 21, PN-6, DN-90)					
19	GI Reducer Socket (100x80 mmØ)	no	1.00	0.95	0.95	NS/ISI					
20	GI Elbow (80 mmØ)	no	9.00	1.46	13.14	NS/ISI					
21	Brass Union (32x40 mmØ)	no	12.00	0.37	4.44	NS/ISI					
22	GI Pipe (32mm)-MC	m	13.21	3.28	43.32	NS-199:2046 (medium class)					
23	GI Elbow (32 mmØ)	no	6.00	0.30	1.80	NS/ISI					
24	GI Socket 32 mmØ	no	1.00	0.20	0.20	NS/ISI					
25	HDP Strainer(63mm)	no	5.00	0.25	1.25	NS/ISI					
26	HDPE Reducer(63x50)	no	3.00	0.44	1.32	NS/ISI					
27	PE-100,SDR 21, PN-6, DN-50	m	0.20	0.36	0.07	NS-40-2079 PE-100,SDR 21, PN-6, DN-50					
28	GI Pipe (40mm)-MC	m	22.96	3.79	86.97	NS-199:2046 (medium class)					
29	GI Elbow (40 mmØ)	no	6.00	0.40	2.40	NS/ISI					
30	GI Union (40 mmØ)	no	16.00	0.65	10.40	NS/ISI					
31	GI Nipple (40 mmØ/75 mm long)	no	36.00	0.30	10.80	NS/ISI					
32	GM Gate Valve (40 mmØ)	no	2.00	1.60	3.20	NS-149-2044					

11



जलवायु परिवर्तन स्थानीय अनुकूलन परियोजना
त्रिभेणी गाउँपालिका
गाउँकार्यपालिका को कार्यालय, सुल्यान
सुहामखोला बानै खानेपानी तथा सरसफाई योजना
योजनाको संसोधित दरखाउ पत्र

सि.नं	विवरण	इकाई	परिमाण (१)	एकाई तौल (के.जी.)	जम्मा तौल	न्यूनतम स्पेसिफिकेसन	प्रस्तावित ब्राण्डको नाम	प्रस्तावित दर रेट (२)		जम्मा रकम (ले. रु.) (१*२)	कैफियत
								अकमा	अक्षरमा		
33	GI Unequal Tee (40x15 mmØ)	no	3.00	0.40	1.20	NS/ISI					
34	Brass Union (40x50 mmØ)	no	27.00	0.50	13.50	NS/ISI					
35	GI Nipple (15 mmØ/75 mm long)	no	1422.00	0.13	184.86	NS/ISI					
36	GI Elbow (15 mmØ)	no	2135.00	0.10	213.50	NS/ISI					
37	GI Union (15 mmØ)	no	710.00	0.22	156.20	NS/ISI					
38	GI Socket 15 mmØ	no	725.00	0.08	58.00	NS/ISI					
39	GI Pipe (50mm)-MC	m	24.71	5.32	131.43	NS-199:2046 (medium class)					
40	GI Elbow (50 mmØ)	no	7.00	0.68	4.76	NS/ISI					
41	GI Union (50 mmØ)	no	14.00	1.13	15.82	NS/ISI					
42	GI Nipple (50 mmØ/75 mm long)	no	35.00	0.40	14.00	NS/ISI					
43	GM Gate Valve (50 mmØ)	no	1.00	2.50	2.50	NS-149-2044					
44	GI Equal Tee (50 mmØ)	no	7.00	0.87	6.09	NS/ISI					
45	GI-HDP flange set (50x63 mmØ)	set	23.00	2.40	55.20	NS/ISI					
46	GI Socket 50 mmØ	no	5.00	0.50	2.50	NS/ISI					
47	PE-100, SDR 21, PN-6, DN-63	m	746.00	0.57	421.49	NS-40-2079 PE-100, SDR 21, PN-6, DN-63					
48	GI Socket 40 mmØ	no	1.00	0.25	0.25	NS/ISI					

5/10/2021

जलवायु परिवर्तन स्थानीय अनुकूलन परियोजना
त्रिभुवा गाउँपालिका
गाउँकार्यपालिका को कार्यालय, सल्यान
सुहामखोला बार्ने खानेपानी तथा सरसफाई योजना
योजनाको संशोधित दरखाउ पत्र



सि.नं	विवरण	इकाई	परिमाण (१)	एकाई तौल (के.जी.)	जम्मा तौल	न्यूनतम स्पेसिफिकेसन	प्रस्तावित ब्राण्डको नाम	प्रस्तावित दररेट (₹)		जम्मा रकम (ते. रु) (₹*र)	केफियत
								अंशमा	अक्षरमा		
49	PE-100,SDR 21, PN-6, DN-75	m	0.20	0.81	0.16	NS-40-2079 'PE-100,SDR 21, PN-6, DN-75					
50	GI Elbow (65 mmØ)	no	4.00	1.07	4.28	NS/ISI					
51	GI Socket 80 mmØ	no	2.00	1.13	2.26	NS/ISI					
52	HDP Strainer(110mm)	no	1.00	1.35	1.35	NS/ISI					
53	HDPE Reducer(110x90)	no	1.00	0.55	0.55	NS/ISI					
54	PE-100,SDR 13.6, PN-10, DN-90	m	0.60	1.74	1.04	NS-40-2079 PE-100,SDR 13.6, PN-10, DN-90					
55	GI Unequal Tee (80x15 mmØ)	no	1.00	0.85	0.85	NS/ISI					
56	GI Pipe (100mm)-MC	m	1.90	12.99	24.68	NS-199:2046 (medium class)					
57	GI Nipple (100 mmØ/75 mm long)	no	4.00	2.45	9.80	NS/ISI					
58	GM Gate Valve (100 mmØ)	no	1.00	10.80	10.80	NS-149-2044					
59	GI Equal Tee (100 mmØ)	no	1.00	2.25	2.25	NS/ISI					
60	GI-HDP flange set (100x125 mmØ)	set	1.00	3.75	3.75	NS/ISI					
61	PE-100,SDR 21, PN-6, DN-110	m	5.00	1.74	8.71	NS-40-2079 'PE-100,SDR 21, PN-6, DN-110					
62	GI Union (100 mmØ)	no	1.00	2.38	2.38	NS/ISI					
63	GI Reducer Socket (125x100 mmØ)	no	1.00	0.95	0.95	NS/ISI					
64	GI Elbow (100 mmØ)	no	2.00	1.97	3.94	NS/ISI					

98211



जलवायु परिवर्तन स्थानीय अनुकूलन परियोजना
त्रिभुवा गाउँपालिका
गाउँकार्यपालिका को कार्यालय, सल्यान
लुहामबोला बाँगे खानेपानी तथा सरसफाई योजना
योजनाको संसोधित दरखाउ पत्र

सि.नं	विवरण	इकाई	परिमाण (१)	एकाई तोल (के.जी.)	जम्मा तोल	न्यूनतम स्पेसिफिकेसन	प्रस्तावित ब्राण्डको नाम	प्रस्तावित दर रेट (२)		जम्मा रकम (ने. रु.) (१*२)	केफियत
								अंकमा	अक्षरमा		
81	GM Float Valve (32 mmØ)	no	2.00	1.75	3.50	(NS-382/054, NS)					
82	GM Gate Valve (32 mmØ)	no	2.00	1.10	2.20	NS-149-2044					
83	HDPE Reducer(63x40)	no	2.00	0.44	0.88	NS/ISI					
84	GI Elbow (25 mmØ)	no	3.00	0.20	0.60	NS/ISI					
85	Brass Tap	no	368.00	0.40	147.20	NS-362/053					
86	GI Reducer Socket (25x15 mmØ)	no	6.00	0.65	3.90	NS/ISI					
87	GI Unequal Tee (25x15 mmØ)	no	6.00	0.23	1.38	NS/ISI					
88	GM Flow Regulator (15 mmØ)	no	368.00	0.38	139.84	NS/ISI					
89	Water Meter (Brass Body)	no	356.00	1.00	356.00	NS 428 -2075(heavy)					
90	GM Gate Valve (15 mmØ)	no	356.00	0.43	151.30	NS-149-2044					
91	GI Nipple (25 mmØ/75 mm long)	no	7.00	0.25	1.75	NS/ISI					
92	GI Equal Tee(40 mmØ)	no	7.00	0.50	3.50	NS/ISI					
93	GI Equal Tee (25 mmØ)	no	1.00	0.25	0.25	NS/ISI					
94	GM Globe Valve (25 mmØ)	no	2.00	1.00	2.00	(NS-382/054, NS)					
95	GI Union (25 mmØ)	no	2.00	0.30	0.60	NS/ISI					
96	GI Equal Tee (32 mmØ)	no	3.00	0.40	1.20	NS/ISI					

७४५५



जलवायु परिवर्तन स्थानीय अनुकूलन परियोजना
त्रिभुवा गाउँपालिका
गाउँकार्यपालिका को कार्यालय, सल्यान
लुहामखेला बाने खानेपानी तथा सरसफाई योजना
योजनाको संसोधित दरखाज पत्र

सि.नं	विवरण	इकाई	परिमाण (१)	एकाई तौल (के.जी.)	जम्मा तौल	न्यूनतम स्पेसिफिकेशन	प्रस्तावित ब्राडको नाम	प्रस्तावित दर सेट (रु)		जम्मा रकम (ने. रु.) (१२)	केपियत
								अकमा	अक्षरमा		
113	PE-100,SDR 11, PN-12.5, DN-40	m	775.02	0.42	325.51	NS-40-2079 'PE-100,SDR 11, PN-12.5, DN-40					
114	PE-100,SDR 11, PN-12.5, DN-50	m	127.28	0.65	82.99	NS-40-2079 'PE-100,SDR 11, PN-12.5, DN-50					
115	PE-100,SDR 11, PN-12.5, DN-63	m	1436.15	1.03	1482.11	NS-40-2079 'PE-100,SDR 11, PN-12.5, DN-63					
116	PE-100,SDR 9, PN-16, DN-20	m	2167.55	0.13	273.11	NS-40-2079 'PE-100,SDR 9, PN- 16, DN-20					
117	PE-100,SDR 9, PN-16, DN-25	m	1020.05	0.19	197.89	NS-40-2079 'PE-100,SDR 9, PN- 16, DN-25					
118	PE-100,SDR 9, PN-16, DN-32	m	756.38	0.32	242.04	NS-40-2079 'PE-100,SDR 9, PN- 16, DN-32					
119	PE-100,SDR 9, PN-16, DN-40	m	594.98	0.50	296.30	NS-40-2079 'PE-100,SDR 9, PN- 16, DN-40					
120	PE-100,SDR 9, PN-16, DN-50	m	212.64	0.77	164.37	NS-40-2079 'PE-100,SDR 9, PN- 16, DN-50					
121	PE-100,SDR 7.4, PN-20, DN-20	m	975.21	0.15	142.38	NS-40-2079 'PE-100,SDR 7.4, PN-20, DN-20					
122	PE-100,SDR 7.4, PN-20, DN-25	m	1036.41	0.23	235.26	NS-40-2079 'PE-100,SDR 7.4, PN-20, DN-25					
123	PE-100,SDR 7.4, PN-20, DN-32	m	917.76	0.38	344.16	NS-40-2079 'PE-100,SDR 7.4, PN-20, DN-32					
124	PE-100,SDR 7.4, PN-20, DN-40	m	171.41	0.58	98.91	NS-40-2079 'PE-100,SDR 7.4, PN-20, DN-40					

802411



जलवायु परिवर्तन स्थानीय अनुकूलन परियोजना
त्रिभुवा गाउँपालिका
गाउँकार्यपालिका को कार्यालय, सुल्याम
बुधमखोला वार्ड खानेपानी तथा सरसफाई योजना
योजनाको संशोधित दरमापत्र पत्र

सि.नं	विवरण	इकाई	परिमाण (१)	एकाई तौल (कै.जी.)	जम्मा तौल	न्यूनतम स्पेसिफिकेसन	प्रस्तावित ब्राण्डको नाम	प्रस्तावित दर रेट (रु)		जम्मा रकम (ने.रु) (१*२)	कैफियत
								अंकमा	अक्षरमा		
18	Pointing Trowel	no	2.00	0.10	0.20	NS/ISI					
19	Iron Brush	no	3.00	0.50	1.50	NS/ISI					
20	Die Set 1/2-1" with teeth"	Set	1.00	0.80	0.80	NS/ISI					
21	Die Set 1 1/2-2 1/2" with teeth"	Set	1.00	1.00	1.00	NS/ISI					
22	Die Set 3-4" with teeth"	Set	1.00	1.50	1.50	NS/ISI					
23	Spare Die Teeth (1/2-2 1/2")	Set	1.00	0.50	0.50	NS/ISI					
24	Spare Die Teeth (3-4")	Set	1.00	0.50	0.50	NS/ISI					
25	Die Teeth Oil with cane	L	2.00	1.50	3.00	NS/ISI					
26	Measuring Tape 30 m.	no	1.00	0.75	0.75	NS/ISI					
27	Adjustable Spanner (10")	no	2.00	0.80	1.60	NS/ISI					
28	File-half round-250mm	no	1.00	0.40	0.40	NS/ISI					
29	File-flat-250mm	no	1.00	0.40	0.40	NS/ISI					
30	Hand saw-(14")	no	0.00	1.00	0.00	NS/ISI					
31	Claw hammer	no	2.00	0.70	1.40	NS/ISI					
32	Pliers	no	2.00	0.30	0.60	NS/ISI					
33	Plumb line	no	3.00	0.30	0.90	NS/ISI					
34	Pipe Wrench (12")	no	2.00	1.50	3.00	NS/ISI					
35	Spade	no	10.00	2.40	24.00	NS/ISI					



जलवायु परिवर्तन स्थानीय अनुकूलन परियोजना
त्रिवेणी गाउँपालिका

गाउँकार्यपालिका को कार्यालय, सल्यान

लुहमखोला बार्ने खातेपानी तथा सरसफाई योजना

योजनाको संसोधित दरखास पत्र

सि.न	विवरण	इकाई	परिमाण (१)	एकाई तौल (के.जी.)	जम्मा तौल	न्यूनतम स्पेसिफिकेसन	प्रस्तावित ब्राण्डको नाम	प्रस्तावित दर रेट (२)		जम्मा रकम (ले. रु) (१*२)	केफियत
								अंकमा	अक्षरमा		
54	Gloves	pair	20.00	0.20	4.00	NS/ISI					
			जम्मा तौल (१)		353.38						
सामग्री आपूर्ति गर्नु पर्ने रोडहेड : त्रिवेणी गाउँपालिका वडा नं ४ (फलाबाग) सल्यान											
							सामग्रीको जम्मा तौल(क+ख+ग) (किलोग्राम)	७७७६९.४५			
						प्रस्तावित ढुवानी दररेट प्रति कि.ग्रा. (ले.रु)					
									जम्मा		
									भ्याट 13%		
									ढुवानीको जम्मा रकम		
									कूल जम्मा		

सञ्चालक/फर्मको नाम र हस्ताक्षर :
ठेगाना :
सम्पर्क नम्बर :
आधिकारीक सम्पर्क व्यक्ति :
मोबाइल नम्बर :
छाप :

७७७६९



सिलबन्दी दरभाउपत्रका थप शर्तहरू

जलवायु परिवर्तन स्थानीय अनुकूलन परियोजना अन्तर्गत यस त्रिवेणी गाउँपालिका वडा नं. ४ मा सञ्चालन हुने लुहामखोला बार्ने खानेपानी तथा सरसफाई योजनाको लागि त्रिवेणी गाउँपालिकाबाट स्वीकृत लागत अनुमान बमोजिमका विभिन्न निर्माण सामग्रीहरू तथा फिटिङ्गस् एवम् औजारहरू सप्लाई गर्नको लागि मिति २०८३/०२/२८ गते त्रिवेणी गाउँपालिकाको सूचना पाटि साथै त्रिवेणी गाउँपालिका वेबसाईट www.trivenimunsalyan.gov.np, र परियोजनाको सूचना पाटि साथै वेबसाईट www.laccp.org.np मा प्रकाशित सूचना बमोजिम दरभाउपत्र पेश गर्न योग्यता पुगेका इच्छुक दरभाउपत्रदाताहरूलाई सूचनामा उल्लेख भएका शर्तहरूका अतिरिक्त सामग्री सप्लाई गर्दा निम्न बमोजिमका प्रावधानहरू रहेको व्यहोरा सूचित गरिन्छ ।

१. सामग्री सप्लाई गर्दा सप्लायरले त्रिवेणी गाउँपालिका वडा नं. ४ फलाबाडमा रहेको उपभोक्ता समितिको गोदाम सम्म ढुवानी गर्नुपर्ने भएकोले दररेट उल्लेख गर्दा ढुवानी दर स्पष्टसग वा सामग्रीको दररेटमा जोड्नुपर्ने भएमा सामग्रीको दररेटमा नै ढुवानी हुने भनि उल्लेख गर्नुपर्नेछ । उपभोक्ता समितिबाट अतिरिक्त ढुवानी भाडा भुक्तानी हुनेछैन । उपभोक्ता समितिसँग सम्झौता भएको मितिले ३० दिन भित्रमा सबै सामग्री ढुवानी भैसक्नुपर्नेछ ।

२. दरभाउपत्रमा लेखे स्थान उपलब्ध गराईएको बाहेक अन्य स्थानमा लेख्न वा तोकिएको स्थान बाहेक अन्य स्थानमा कैफियत जनाई कुनै कुरा लेख्न पाइनेछैन ।

३. सप्लाई गरिएको सामग्रीहरू संलग्न परिमाण, गुणस्तर र तौलको हुनुपर्नेछ । सामग्री ढुवानी गर्नुपूर्व प्राविधिकले सामग्रीको जाँच गर्नेछन् । यदि सामान सप्लाई भैसकेपछि समेत प्राविधिकले जाँच गर्दा स्पेसिफिकेशन तथा गुणस्तर बमोजिम नरहेको पाइएमा उक्त सामान विना कुनै अतिरिक्त शुल्क सप्लायरले फिर्ता लगी स्पेसिफिकेशन बमोजिमको सामग्री सोही स्थानमा उपलब्ध गराउनु पर्नेछ ।

४. सामान सप्लाई गर्नु भन्दा पहिले प्राविधिकबाट सामग्री जाँच भै प्रतिवेदन पेश गरेपछि मात्र उपभोक्ता समितिले सप्लायरलाई प्रमाणित सामानको भुक्तानी चेक मार्फत गर्नेछ । सामग्री खरिद वापत उपभोक्ता समितिले कुनै प्रकारको पेशकी दिने छैन ।

५. सप्लाई गरिने सबै सामानहरू नेपालमा उत्पादितको हकमा नेपाल गुणस्तर NS र भारतमा उत्पादित सामग्रीको हकमा IS चिन्ह अंकित हुनुपर्नेछ । सप्लाई गर्नुपर्ने सामग्रीहरूको स्पेसिफिकेशन यसै साथ संलग्न छ ।



क. र. त. ॥
Sanjosh
१. SPC



६. सामग्रीको दर अंकित गर्दा नेपाली रुपैयामा अंक र अक्षर दुवैमा बिना केरमेट लेखुपर्नेछ । अंकमा लेखिएको दर अस्पष्ट भएमा वा अंक र अक्षरमा रकम फरक भएमा अक्षरमा लेखिएको रकमलाई मान्यता दिइनेछ ।
७. दरभाउपत्र पेश गर्ने सप्लायरले खरिद समितिले प्रमाणित गरेको परिमाण सूची (Bill of Quantities) मा मात्र दरभाउ पेश गर्नुपर्नेछ । अन्य कागजमा भरिएको दरभाउपत्रलाई मान्यता दिइनेछैन ।
८. सामान सप्लाई गर्दा नियमानुसार लाग्ने सबै करहरू सप्लायरले नै तिर्नुपर्नेछ । रकम भुक्तानी गर्दा अग्रीम आयकर वापत १.५ प्रतिशत कर कटाई भुक्तानी गरिनेछ वा सप्लायरले सो रकम वरावर राजस्व कार्यालयमा बुझाएको रसिद पेश गर्नुपर्नेछ ।
९. उपभोक्ता समिति उल्लेख गरेको बाहेक सप्लायरले अन्य कुनै शर्तहरू राख्न पाउने छैन ।
१०. दरभाउपत्रको साथमा फर्मको अधिल्लो आ.व. को नविकरण गरिएको दर्ता प्रमाणपत्र, भ्याट दर्ता र अद्यावधिक आयकर चुक्ता प्रमाणपत्रको प्रमाणित प्रतिलिपि संलग्न गर्नुपर्नेछ ।
११. छनौट भएको सप्लायरलाई उपभोक्ता समितिले निर्णय गरेको मितिले तीन दिन भित्र सो को जानकारी दिनेछ । जानकारी प्राप्त भएको सात दिन भित्र सम्झौता सम्पन्न गर्नु पर्नेछ र सम्झौता भएको तीन दिन भित्र समितिले कायदेशि दिनेछ ।
१२. सप्लायरले सूचना प्रकाशित गर्ने उपभोक्ता समितिसंग सम्झौता गरी सामग्री सप्लाई गर्नेछ र सामग्री सप्लाई भए वमोजिम नै समितिबाट भुक्तानी हुनेछ ।
१३. सम्झौता भएको मितिले ३० दिन भित्र सम्पूर्ण सामग्रीहरू तोकिएको स्थानमा सप्लाई गर्न नसकेमा वा सप्लाई हुन नसक्ने अवस्था देखिएमा उपभोक्ता समितिले कुनै पनि क्षतिपूर्ति बिना नै सम्झौता रद्द गर्न सक्नेछ ।
१४. छनौट भएको सप्लायरले सम्झौता गर्न नमानेमा वा सम्झौता भईसकेपछि पनि तोकिएको समयमा सामग्री ढुवानी नगरी योजनाको काममा उल्लेख्य रुपमा ढिलाई भई परियोजनाको प्रगतिमा असर परेमा उपभोक्ता समितिले त्यस्तो सप्लायरलाई कालो सूचीमा राखी भविष्यमा परियोजना अन्तर्गतका कुनै पनि जिल्ला गाउँपालिका/नगरपालिका योजनाहरूमा सिलबन्दी दरभाउपत्र पेश गर्न अयोग्य ठहर गर्न जलवायु परिवर्तन स्थानीय अनुकूलन परियोजना, परियोजना सहयोग एकाईलाई सिफारिस गर्नेछ ।

खरिद समिति

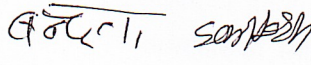
लुहामखोला बाँने खानेपानी तथा सरसफाई योजना

स्वघोषणा पत्र

च. नं. :

पत्र संख्या:-

मिति:-

विषय: स्वघोषणा पत्र

..... खानेपानी तथा सरसफाई उपभोक्ता समिति
..... त्रिवेणी गाउँपालिका, वडा नं. , सल्यान

श्री खरिद समितिका संयोजक ज्यू ,

हामी [सप्लायरको नाम], यस पत्रद्वारा स्वघोषणा गर्दछौं कि, जलवायु परिवर्तन स्थानीय अनुकूलन (LACC) परियोजना अन्तर्गत:

१. हामीले यस अघि कुनै पनि उपभोक्ता समितिले प्राथमिकताक्रम अनुसार सुचित गरे बमोजिम कहिल्यै पनि पेश गरेको दरभाउपत्र र कबोल अङ्क अनुसार आपूर्ति सम्झौता गर्न वा पेश गरेको दरभाउपत्र अनुसार सामग्री तथा सेवा प्रदान गर्न अस्वीकार गरेका छैनौं।
२. हामीले यस परियोजनाअन्तर्गतका विगतका उपभोक्ता समितिसँग भएका सबै सम्झौतामा सामग्री समयमा नै आपूर्ति गरेका छौं।
३. हामीले विगतका उपभोक्ता समिति सँग गरेका कुनै पनि सम्झौतामा न्यून गुणस्तरका सामग्री आपूर्ति गरेका छैनौं।
४. हामीले विगतमा कुनै पनि उपभोक्ता समिति सँग गरेका सम्झौताको शर्त उल्लङ्घन गरेका छैनौं।

हामीले यस घोषणासँगै तलका कागजातहरू पनि पेश गरेका छौं:

- मूल्य अभिवृद्धि कर (VAT) दर्ता प्रमाणपत्रको प्रतिलिपि
- फर्म दर्ता वा नवीकरण प्रमाणपत्रको प्रतिलिपि
- अघिल्लो आ.व. को कर चुक्ता प्रमाणपत्रको प्रतिलिपि
- तोकिएको दस्तुर बुझाएको बैंक भौचर वा प्रमाण

हामी बुझ्छौं कि माथि उल्लेखित कुनै पनि जानकारी गलत वा धोखाधडीपूर्ण पाएमा, हामी कुनै आपत्ति वा दाबी बिना नै बोलपत्र प्रक्रियाबाट अयोग्य घोषित गरिनेछौं।

आधिकारिक व्यक्तिको हस्ताक्षर: _____

आधिकारिक व्यक्तिको नाम: _____

सप्लायरको नाम र ठेगाना: _____

छाप: _____



जलवायु परिवर्तन स्थानीय अनुकूलन परियोजना

निर्माण सामग्रीको गुणस्तर तथा स्पेसिफिकेशन विवरण हाते पुस्तिका (२०२५)



निर्माण सामग्रीको गुणस्तर तथा स्पेसिफिकेशन



परियोजनाको सहयोगमा निर्माण भएका योजनाहरूको डिजाइन अवधि १५ देखि २० वर्ष कायम गरिएको हुन्छ। निर्धारित मापदण्ड पालना गरि निर्माण भएका योजनाहरू मात्र दिगो हुन सक्दछन्। योजनालाई दिगो बनाउनको लागि अन्य कुराहरूका अतिरिक्त निर्माण सामग्रीहरू तथा निर्माण कार्य समेत गुणस्तरीय हुनु आवश्यक छ। यसर्थ: परियोजना अन्तर्गतका योजनाहरूमा खरिद गरिने सबै सामग्रीहरू तोकिएको प्राविधिक मापदण्ड बमोजिम हुनुपर्दछ। जसको लागि खरिद गरिने पाइप, फिटिङ्ग, औजार तथा अन्य निर्माण सामग्रीहरू नेपाल गुणस्तर चिन्ह वा भारतीय गुणस्तर चिन्ह वा बेलायती गुणस्तर चिन्ह वा सो सरहको गुणस्तर प्रमाण चिन्ह प्राप्त गरेका सामग्री हुनुपर्दछ। यदि कुनै सामग्री तोकिएको गुणस्तर भन्दा फरक भएमा त्यस्तो सामान योजनामा प्रयोग गर्न पाइने छैन। कुनै कारणले कम गुणस्तरको सामग्री योजनास्थल सम्म ढुवानी भैसकेको रहेछ, भने यस्तो सामग्री तत्काल फिर्ता गरी सो को सट्टामा गुणस्तरीय सामान ल्याउनु पर्दछ। यदि उपभोक्ता समितिले यस्तो सामान फिर्ता नगरी प्रयोग गरेमा वा प्रयोग भैसकेको कुरा निर्माण कार्य सम्पन्न भएपछि मात्र जानकारी हुन आएमा, यस्तो सामानको मूल्य नापी किताबमा मुल्याङ्कन गरिने छैन। साथै गाउँपालिका वा नगरपालिकाबाट उक्त सामग्रीको रकम निकासो हुनेछैन।

निर्माण सामग्रीको गुणस्तर तथा स्पेसिफिकेशन बमोजिम छ, भनि सुनिश्चित गरेपछि मात्र आपूर्तिकर्ताले निर्माण सामग्री आपूर्ति गर्नुपर्नेछ। नेपालमा उत्पादन हुने निर्माण सामग्री र औजारको हकमा नेपाल गुणस्तर तथा नापतौल विभागले स्वीकृत गरेको NS लोगो र नम्बर अंकित भएको हुनुपर्नेछ। भारतमा उत्पादन हुने निर्माण सामग्री र औजारको हकमा IS लोगो अंकित भएको हुनुपर्नेछ। आपूर्तिकर्ताहरूले सबै निर्माण सामग्रीहरू NS वा IS ग्यारेन्टी भएको सुनिश्चित गर्नुपर्नेछ, र अनिवार्य रूपमा सबै निर्माण सामग्रीहरूको (जस्तै: HDPE पाइप, GI पाइप, ब्रास फिटिङ्ग्स, सिमेन्ट) आवश्यक प्रयोगशाला परीक्षण भएको प्रमाणपत्र प्रतिलिपि सहित आपूर्ति गर्नुपर्नेछ।

तालिका न.१ : पाइप

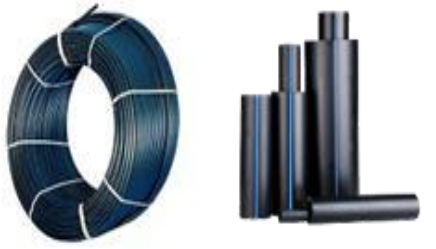

क्र.स.	सामग्रीको नाम	गुणस्तर र स्पेसिफिकेशन	बजारमा उपलब्ध हुने अवस्था
क. पाइप			
१	खानेपानी प्रणाली पोलीथिन पाइप (दोस्रो संशोधन)	खानेपानी प्रणालीको पोलीथिन पाइपको स्पेसिफिकेशन नेपाल गुणस्तर ४०-२०७९ सामग्री ग्रेड: पीइ ६३, पीइ ८०, पीइ १०० एस डी आर मान: एस डी आर ४१, एस डी आर ३३, एस डी आर २६, एस डी आर २१, एस डी आर	<ul style="list-style-type: none"> क्वाइल तथा ६ मीटरको पीसमा उपलब्ध हुन्छ। ६३ मी मी भन्दा माथिको पाइपहरू क्वाइलमा उपलब्ध हुदैन।









क्र.स.	सामग्रीको नाम	गुणस्तर र स्पेसिफिकेशन	बजारमा उपलब्ध हुने अवस्था
		<p>१७, एस डी आर १३.६, एस डी आर ११, एस डी आर ९, एस डी आर ७.४, एस डी आर ६</p> <p>चाप श्रेणी : पीएन ६, पीएन १०, पीएन १२.५, पीएन १६, पीएन २०</p> <p>व्यास (Nominal Diameter): DN २० मीमी देखि DN २०० मीमी सम्म</p>	<p>पीएन ६ श्रेणीका पाइप नाला, पानी निकास तथा सरसफाइ प्रयोजनका लागि मात्र प्रयोग गरिनेछ।</p>
<p>उपलब्ध केहि ब्राण्डहरु तथा फोटोहरु</p> <p>लक्ष्मी, पञ्चकन्या, साकुरा, टन्डन, मारुती, नेपाल प्लाष्टिक, रत्ना, आदि लगायत नेपाल गुणस्तर प्रमाणित कम्पनीहरु ।</p>			
<p>आपूर्तिकर्ताले उपलब्ध गराउनु पर्ने गुणस्तर सुनिश्चितता</p>			
<ul style="list-style-type: none"> • तोकिएको गुणस्तर र स्पेसिफिकेशन अनुसार नेपाल गुणस्तर चिन्ह प्राप्त ब्रान्डको पाइप हुनुपर्ने। • मापदण्ड बमोजिमको ल्याब परीक्षणको प्रमाण अनिवार्य रूपमा उपलब्ध गराउनु पर्ने। • एक क्वाइल पाइपको बीचमा कुनै जोडाइ हुनु नहुने। • पाइपका दुवै छेउ बन्द गरिएका हुनुपर्ने। • प्रत्येक पाइपमा लम्बाइको गन्ती मिटरमा उल्लेख भएको हुनुपर्ने। • सबै पाइप एस डी आर सिरिजको हुनुपर्ने। 			
२	<p>खानेपानी प्रणाली ग्याल्भनाइज्ड हलुका स्तरको स्टील पाइप (दोस्रो संशोधन) NS १९९:२०४६</p> 	<p>प्रकार: ग्याल्भनाइज्ड माइल्ड स्टील पाइप "Medium" र "Heavy" ड्युटी ग्याल्भनाइज स्टील पाइप</p> <p>गुणस्तर सुनिश्चितता:</p> <ul style="list-style-type: none"> • प्रत्येक पाइप ६ मिटरको मानक लम्बाइमा आपूर्ति गरिनेछ। • प्रत्येक पाइपको चुरीलाई प्लास्टिकको क्याप (कभर) सहित आपूर्ति गर्नु पर्नेछ। • मापदण्ड बमोजिमको ल्याब परीक्षण प्रमाण अनिवार्य रूपमा उपलब्ध गराउनु पर्नेछ। 	<p>६ मीटरको पीसमा उपलब्ध हुन्छ ।</p> <p>विभिन्न फरक तौल भएका जी आइ पाइपहरु पनि पाइन्छ । जुन नेपाल गुणस्तर मान्यता प्राप्त हुदैन ।</p>

क्र.स.	सामग्रीको नाम	गुणस्तर र स्पेसिफिकेशन	बजारमा उपलब्ध हुने अवस्था
		<ul style="list-style-type: none"> नेपाल गुणस्तर चिन्ह प्राप्त ब्रान्ड मात्र प्रयोग गर्नु पर्नेछ । 	
	<p>उपलब्ध केहि ब्राण्डहरू तथा फोटोहरू</p> <p>हुलास, भगवती, मैनावति, जगदम्बा</p> <p>लगायत नेपाल गुणस्तर प्रमाणित कम्पनीहरू ।</p>		
<p>आपूर्तिकर्ताले उपलब्ध गराउनु पर्ने गुणस्तर सुनिश्चितता</p>			
<ul style="list-style-type: none"> तोकिएको गुणस्तर र स्पेसिफिकेशन अनुसार नेपाल गुणस्तर चिन्ह प्राप्त ब्रान्डको पाइप हुनु पर्ने । मापदण्ड बमोजिमको प्रयोगशाला परीक्षणको प्रमाण अनिवार्य रूपमा उपलब्ध गराउनुपर्ने । हरेक पाइपको छेउ प्लास्टिक क्याप लगाएको हुनुपर्ने । हरेक पाइपमा नेपाल गुणस्तर चिन्ह : नेपाल गुणस्तर र कोड अंकित हुनुपर्ने । हरेक पाइपमा रंग तालिका अनुसारको रिङ्ग हुनुपर्ने: हलुका श्रेणी — पहेलो, मध्यम श्रेणी — नीलो, गह्रौं श्रेणी — रातो 			

तालिका न. २ : पित्तल फिटिङ्गस्

क्र.स.	सामग्रीको नाम	गुणस्तर र स्पेसिफिकेशन	बजारमा उपलब्ध ब्राण्डहरू
३	<p>ब्रास युनियन</p> 	<ul style="list-style-type: none"> बाहिरी भागको राम्रो फिनिशिंग तथा थ्रेड मिलेको हुनुपर्नेछ । पोलिथिन पाइप भाग अनिवार्य एसडिआर पाइप अनुसार हुनु पर्ने छ । मापदण्ड बमोजिमको प्रयोगशाला परीक्षण भएको । तौल: न्यूनतम BoQ मा उल्लेख भए अनुसार 	<p>प्रिती, अंकुर, अमित आदि वा सो सरहका ब्राण्ड</p> <p>विभिन्न तौल भएका उपलब्ध हुने ।</p>
<p>आपूर्तिकर्ताले उपलब्ध गराउनु पर्ने गुणस्तर तथा फोटोहरू</p> <ul style="list-style-type: none"> बाहिरी भागको राम्रो फिनिशिंग तथा सात वटा थ्रेड हुनु पर्ने । पोलिथिन पाइप भाग अनिवार्य एसडिआर पाइप हुनु पर्ने । मापदण्ड बमोजिमको प्रयोगशाला परीक्षण प्रमाण अनिवार्य रूपमा उपलब्ध गराउनु पर्ने । 			

क्र.स.	सामग्रीको नाम	गुणस्तर र स्पेसिफिकेशन	बजारमा उपलब्ध ब्राण्डहरु
४	गनमेटल एयर रिलीज भल्भ 	<p>प्रयोग भएको कच्चा पदार्थ :</p> <ul style="list-style-type: none"> मुख्य भागका लागि लिड, टिन र ब्रोन्ज बलका लागि तामाको पाता नट, बल र पिनका लागि कास्ट ब्रास <p>आकार र चाप :</p> <ul style="list-style-type: none"> न्यूनतम बाल मोटाई: २ मीमी लम्बाइ: ११४ मीमी बाहिरी व्यास: ८० मीमी न्यूनतम कार्यभार चाप : ६ kgf/cm² अधिकतम सहनक्षमता कार्यभार चाप: २२ kgf/cm² <p>चाप क्षमता परीक्षण: प्रत्येक एयर रिलीज भल्भको सबै अंगहरू ६ kgf/cm² मा आन्तरिक हाइड्रोस्टेटिक चाप अन्तर्गत परीक्षण भएको ।</p> <ul style="list-style-type: none"> मापदण्ड बमोजिमको प्रयोगशाला परीक्षण भएको । तौल: न्यूनतम ४००-५०० ग्राम 	<p>प्रिती, अंकुर, अमित आदि वा सो सरहका ब्राण्ड</p> <p>विभिन्न तौल भएका उपलब्ध हुने ।</p> 
<p>आपूर्तिकर्ताले उपलब्ध गराउनु पर्ने गुणस्तर तथा फोटोहरु</p> <ul style="list-style-type: none"> तौल: न्यूनतम ४००-५०० ग्राम । मापदण्ड बमोजिमको प्रयोगशाला परीक्षण भएको प्रमाण अनिवार्य रूपमा उपलब्ध गराउनु पर्ने । 			
५	फ्लो रेगुलेटिङ्ग भल्भ	<ul style="list-style-type: none"> प्रयोग भएको कच्चा पदार्थ : तामाको रंगमा गनमेटल मुख्य अंग परीक्षण चाप: ३० kg f/cm², सिट र पछाडि सिट परीक्षण चाप: २० kg f/cm² तौल: न्यूनतम ४०० ग्राम एउटा योजनामा कम्तिमा २ वटा रेगुलेटिङ्ग कि पनि हुनु पर्नेछ । स्पेसिफिकेशन बमोजिम तथा प्रयोगशाला परीक्षण भएको । 	<p>प्रिती, अंकुर, अमित आदि वा सो सरहका ब्राण्ड</p> <p>विभिन्न तौल भएका उपलब्ध हुने ।</p>

क्र.स.	सामग्रीको नाम	गुणस्तर र स्पेसिफिकेशन	बजारमा उपलब्ध ब्राण्डहरु
		<p>आपूर्तिकर्ताले उपलब्ध गराउनु पर्ने गुणस्तर तथा फोटोहरु</p> <ul style="list-style-type: none"> • एउटा योजनामा कम्तिमा २ वटा रेगुलेटिड कि हुनु पर्ने । • स्पेसिफिकेशन बमोजिम र प्रयोगशाला परीक्षण प्रमाण उपलब्ध गराउनु पर्ने । • तौल: न्यूनतम ४०० ग्राम • पानी बग्ने दिशा देखाएको हुनु पर्ने । 	
६	<p>गनमेटल ग्लोब भल्भ</p> 	<ul style="list-style-type: none"> • नेपाल गुणस्तर-३८२/०५४, नेपाल गुणस्तर चिन्ह भएको हुनु पर्नेछ । • प्रयोग भएको कच्चा पदार्थ : मुख्य भाग, बोनेट, भल्भ डिस्क र चेक आउट नट → गन मेटलको • ह्यान्डिल: कास्ट आइरन, प्याकिंग: एस्बिस्टोस • ह्यान्डिलका लागि स्क्रु र वासर: हलुका स्टिल परीक्षण र प्रमाणीकरण • भौतिक परीक्षण चाप: २२ kgf/cm^२ सिट र पछाडी सिट परीक्षण चाप: १७.५ kgf/cm^२ • स्पेसिफिकेशन बमोजिम तथा प्रयोगशाला परीक्षण भएको । 	<p>प्रिती, अंकुर, शक्ति, अमित आदि लगायत सो सरहका ब्राण्ड ।</p>  <p>विभिन्न तौल भएका उपलब्ध हुने ।</p>
		<p>आपूर्तिकर्ताले उपलब्ध गराउनु पर्ने गुणस्तर तथा फोटोहरु</p> <ul style="list-style-type: none"> • स्पेसिफिकेशन बमोजिम । • स्पेसिफिकेशन बमोजिमको प्रयोगशाला परीक्षण प्रमाण उपलब्ध गराउनु पर्ने । 	
७	<p>गेट भल्भ</p> 	<p>नेपाल गुणस्तर १४९/०४४, नेपाल गुणस्तर चिन्ह भएको हुनु पर्नेछ ।</p> <ul style="list-style-type: none"> • प्रयोग भएको कच्चा पदार्थ : मुख्य भाग, बोनेट, भल्भ डिस्क, चेक आउट नट → गनमेटल ह्यान्डिल → कास्ट आइरन, प्याकिंग → एस्बिस्टोस • ह्यान्डिलका लागि स्क्रु र वासर: हलुका स्टिल परीक्षण र प्रमाणीकरण • भौतिक परीक्षण चाप: २२ kgf/cm^२ सिट र पछाडी सिट परीक्षण चाप: १७.५ kgf/cm^२ 	<p>प्रिती, अंकुर, शक्ति, अमित आदि लगायत सो सरहका ब्राण्ड ।</p> 

क्र.स.	सामग्रीको नाम	गुणस्तर र स्पेसिफिकेशन	बजारमा उपलब्ध ब्राण्डहरु
		<ul style="list-style-type: none"> स्पेसिफिकेशन बमोजिम तथा प्रयोगशाला परीक्षण भएको । 	
आपूर्तिकर्ताले उपलब्ध गराउनु पर्ने गुणस्तर तथा फोटोहरु <ul style="list-style-type: none"> स्पेसिफिकेशन बमोजिम । स्पेसिफिकेशन बमोजिम र प्रयोगशाला परीक्षण प्रमाण उपलब्ध गराउनु पर्ने । 			
८	गनमेटल फेरुल कक 	गनमेटल फेरुल कक (नेपाल गुणस्तर-३६१/०५३, नेपाल गुणस्तर चिन्ह भएको हुनु पर्नेछ । नेपाल गुणस्तर -३६१/०५३ अनुसार गनमेटल फेरुल र भारतीय गुणस्तर :५५४ अनुसार स्क्रू मेल इन्ड (BSPT) <ul style="list-style-type: none"> प्रयोग भएको कच्चा पदार्थ : मुख्य अंग, प्लग र क्याप → गन मेटल/लिडेड टिन ब्रोन्ज, वासर प्लेट र नट → उच्च टेनसाइल ब्रास, ग्यासकेट → कमप्रेसड एस्बिस्टोस फाइबर, वासर → प्राकृतिक रबर, तामा वाशर → तामाको पाता तौल: न्युनतम ४०० ग्राम भौतिक परीक्षण चाप : २० kgf/cm^२ स्पेसिफिकेशन बमोजिम तथा प्रयोगशाला परीक्षण भएको । 	प्रिती, अंकुर, शक्ति, अमित आदि लगायत सो सरहका ब्राण्ड ।
आपूर्तिकर्ताले उपलब्ध गराउनु पर्ने गुणस्तर तथा फोटोहरु <ul style="list-style-type: none"> स्पेसिफिकेशन बमोजिम । प्रयोगशाला परीक्षण प्रमाण उपलब्ध गराउनु पर्ने । 			
९	धारा (Bib-Cock) 	नेपाल गुणस्तर-३६२/०५३, नेपाल गुणस्तर चिन्ह भएको हुनु पर्ने छ । <ul style="list-style-type: none"> प्रयोग भएको कच्चा पदार्थ मुख्य अंग र बोनेट गलानड, ऋच वासर प्लेट → कास्ट ब्रास वा डाइट कास्ट ब्रास स्पीन्डल र नट → नक्कली पितल प्याकिंग → एस्बिस्टोस 	प्रिती, अंकुर, अमित आदि लगायत सो सरहका ब्राण्ड





क्र.स.	सामग्रीको नाम	गुणस्तर र स्पेसिफिकेशन	बजारमा उपलब्ध ब्राण्डहरू
		<p>रबर वासर → प्राकृतिक रबर</p> <ul style="list-style-type: none"> • तौल : न्यूनतम ४०० ग्राम • भौतिक परीक्षण चाप: २ Mpa मा परीक्षण गरिएको • स्पेसिफिकेशन बमोजिम प्रयोगशाला परीक्षण भएको । 	
		<p>आपूर्तिकर्ताले उपलब्ध गराउनु पर्ने गुणस्तर तथा फोटोहरू</p> <ul style="list-style-type: none"> • स्पेसिफिकेशन बमोजिम नेपाल गुणस्तर चिन्ह हुनु पर्ने । • प्रयोगशाला परीक्षण प्रमाण उपलब्ध गराउनु पर्ने। • ढुवानी गर्दा बढिमा ५० केजीको तौलमा प्याक गरी राम्रोसंग बाधेको र बोरामा योजनाको नाम लेखेको हुनु पर्ने । • तौल: कम्तिमा BoQ मा उल्लेख भए अनुसार हुनु पर्ने । 	

तालिका न. ३ : जी.आई. फिटिङ्स

<p>नेपाल गुणस्तर वा भारतीय गुणस्तर मापदण्ड अनुसार कार्यभार क्षमता चाप : २१.४२ kgf/cm^२ हाइड्रोलीक चाप भौतिक गुणहरू:</p> <ul style="list-style-type: none"> • कडापन (Brinell परीक्षण): १५० BHN अधिकतम • तन्कने क्षमता (Tensile): ३३-३६ kgf/mm^२ वा ३२५-३५० MPa • तन्कने लम्बाई प्रतिशत (Percent Length): ६-१२% <p>आकार : भारतीय गुणस्तर: १८७९-२०१० अनुसार कास्ट आइरन पाइप फिटिङ्स (भाग १ देखि १०)</p> <p>फिनिसिङ्ग: हट डीप ग्याल्भनाइज्ड भारतीय गुणस्तर: २६३३-१९८६, भारतीय गुणस्तर: ४७५९-१९९६ अनुसार, न्यूनतम जिंक कोटिंग ६१० ग्राम प्रति वर्ग मिटर</p> <p>कच्चा पदार्थको गुणस्तर : कास्ट आइरन, भारतीय गुणस्तर १४३२९-१९९५ अनुसार, ग्रेड MB३००</p> <p>थ्रेडहरू: भारतीय गुणस्तर ५५४-१९९९/ISO ७.१.१९९४ अनुसार हुनु पर्नेछ ।</p>
--



क्र.स.	सामग्रीको नाम	गुणस्तर र स्पेसिफिकेशन	बजारमा उपलब्ध ब्राण्डहरू
१०	जीआई फ्लेन्ज सेट	नेपाल गुणस्तर वा भारतीय गुणस्तर (१८७९) सरहको	नेपाल गुणस्तर वा भारतीय गुणस्तर गुणस्तर चिन्ह प्राप्त हुलास, सन, मुन,

क्र.स.	सामग्रीको नाम	गुणस्तर र स्पेसिफिकेशन	बजारमा उपलब्ध ब्राण्डहरू
		<ul style="list-style-type: none"> हरेक पिस फिटिङमा नेपाल वा भारतीय गुणस्तर चिन्ह भएको । फिटिङहरू ग्याल्भानाइज्ड गरिएको (चाँदी रंगको) । 	एम.जि., जगदम्बा, कृति, युनिक लगायतका ब्राण्डहरू
<p>आपूर्तिकर्ताले उपलब्ध गराउनु पर्ने गुणस्तर तथा फोटोहरू</p> <ul style="list-style-type: none"> स्पेसिफिकेशन बमोजिम हुनु पर्ने । ढुवानी गर्दा बढिमा ५० केजीको तौलमा प्याक गरी राम्रोसंग बाधेको हुनु पर्नेछ । बोरामा योजनाको नाम लेखेको हुनु पर्ने । तौल: कम्तिमा BoQ मा उल्लेख भए अनुसार हुनु पर्ने । 			
११	जी आइ-पोलिथिन पाइप फल्यान्ज सेट 	<p>नेपाल गुणस्तर वा सो सरहको भारतीय गुणस्तर (१८७९)</p> <ul style="list-style-type: none"> हरेक पिस फिटिङसमा नेपाल गुणस्तर वा भारतीय गुणस्तर चिन्ह भएको । फिटिङसहरू ग्याल्भानाइज्ड गरिएको (चाँदी रंगको) । 	हुलास, सन, मुन, एम.जि., जगदम्बा, कृति, युनिक लगायत नेपाल गुणस्तर/भारतीय गुणस्तर चिन्ह प्राप्त ब्राण्डहरू । विभिन्न तौल भएका उपलब्ध हुने ।
<p>आपूर्तिकर्ताले उपलब्ध गराउनु पर्ने गुणस्तर तथा फोटोहरू</p> <ul style="list-style-type: none"> स्पेसिफिकेशन बमोजिम हुनु पर्ने । ढुवानी गर्दा बढिमा ५० केजीको तौलमा प्याक गरी राम्रोसंग बाधेको हुनु पर्ने । बोरामा योजनाको नाम लेखेको हुनु पर्ने । तौल: कम्तिमा BoQ मा उल्लेख भए अनुसार हुनु पर्ने । 			
१२	जीआई अनइक्वेल टी (GI Unequal Tee) 	<p>नेपाल गुणस्तर वा सो सरहको भारतीय गुणस्तर (१८७९)</p> <ul style="list-style-type: none"> हरेक पिस फिटिङसमा नेपाल गुणस्तर वा भारतीय गुणस्तर चिन्ह भएको । फिटिङसहरू ग्याल्भानाइज्ड गरिएको (चाँदी रंगको) । 	हुलास, सन, मुन, एम.जि., जगदम्बा, कृति, युनिक लगायत नेपाल गुणस्तर/भारतीय गुणस्तर चिन्ह प्राप्त ब्राण्डहरू ।



क्र.स.	सामग्रीको नाम	गुणस्तर र स्पेसिफिकेशन	बजारमा उपलब्ध ब्राण्डहरू
		<p>आपूर्तिकर्ताले उपलब्ध गराउनु पर्ने गुणस्तर तथा फोटोहरू</p> <ul style="list-style-type: none"> स्पेसिफिकेशन बमोजिम हुनु पर्ने । ढुवानी गर्दा बढिमा ५० केजीको तौलमा प्याक गरी राम्रोसंग बाधेको हुनु पर्ने । बोरामा योजनाको नाम लेखेको हुनु पर्ने । तौल: कम्तिमा BoQ मा उल्लेख भए अनुसार हुनु पर्ने । 	
१३	<p>जीआई युनियन</p> 	<p>नेपाल गुणस्तर वा सो सरहको भारतीय गुणस्तर (१८७९)</p> <ul style="list-style-type: none"> हरेक पिस फिटिङ्समा नेपाल गुणस्तर वा भारतीय गुणस्तर चिन्ह भएको । फिटिङ्सहरू ग्याल्भानाइज्ड गरिएको (चाँदी रंगको) । 	<p>हुलास, सन, मुन, एम.जि., जगदम्बा, कृति, युनिक लगायत नेपाल गुणस्तर / भारतीय गुणस्तर चिन्ह प्राप्त ब्राण्डहरू ।</p>
		<p>आपूर्तिकर्ताले उपलब्ध गराउनु पर्ने गुणस्तर तथा फोटोहरू</p> <ul style="list-style-type: none"> स्पेसिफिकेशन बमोजिम हुनु पर्ने । ढुवानी गर्दा बढिमा ५० केजीको तौलमा प्याक गरी राम्रोसंग बाधेको हुनु पर्ने । बोरामा योजनाको नाम लेखेको हुनु पर्ने । तौल: कम्तिमा BoQ मा उल्लेख भए अनुसार हुनु पर्ने । 	
१४	<p>जीआई रिड्यूसर</p> 	<p>नेपाल गुणस्तर वा सो सरहको भारतीय गुणस्तर (१८७९)</p> <ul style="list-style-type: none"> हरेक पिस फिटिङ्समा नेपाल गुणस्तर वा भारतीय गुणस्तर चिन्ह भएको । फिटिङ्सहरू ग्याल्भानाइज्ड गरिएको (चाँदी रंगको) । 	<p>हुलास, सन, मुन, एम.जि., जगदम्बा, कृति, युनिक लगायत नेपाल गुणस्तर / भारतीय गुणस्तर चिन्ह प्राप्त ब्राण्डहरू ।</p>
		<p>आपूर्तिकर्ताले उपलब्ध गराउनु पर्ने गुणस्तर तथा फोटोहरू</p> <ul style="list-style-type: none"> स्पेसिफिकेशन बमोजिम हुनु पर्ने । ढुवानी गर्दा बढिमा ५० केजीको तौलमा प्याक गरी राम्रोसंग बाधेको हुनु पर्ने । बोरामा योजनाको नाम लेखेको हुनु पर्ने । तौल: कम्तिमा BoQ मा उल्लेख भए अनुसार हुनु पर्ने । 	







क्र.स.	सामग्रीको नाम	गुणस्तर र स्पेसिफिकेशन	बजारमा उपलब्ध ब्राण्डहरु
१५	जीआई इन्ड प्लग 	नेपाल गुणस्तर वा सो सरहको भारतीय गुणस्तर (१८७९) <ul style="list-style-type: none"> हरेक पिस फिटिङ्समा नेपाल गुणस्तर वा भारतीय गुणस्तर चिन्ह भएको । फिटिङ्सहरु ग्याल्भानाइज्ड गरिएको (चाँदी रंगको) । 	हुलास, सन, मुन, एम.जि., जगदम्बा, कृति, युनिक लगायत नेपाल गुणस्तर /भारतीय गुणस्तर चिन्ह प्राप्त ब्राण्डहरु ।
आपूर्तिकर्ताले उपलब्ध गराउनु पर्ने गुणस्तर तथा फोटोहरु <ul style="list-style-type: none"> स्पेसिफिकेशन बमोजिम हुनु पर्ने । ढुवानी गर्दा बढिमा ५० केजीको तौलमा प्याक गरी राम्रोसंग बाधेको हुनु पर्ने । बोरोमा योजनाको नाम लेखेको हुनु पर्ने । तौल: कम्तिमा BoQ मा उल्लेख भए अनुसार हुनु पर्ने । 			
१६	जीआई समान टी (GI Equal Tee) 	नेपाल गुणस्तर वा सो सरहको भारतीय गुणस्तर (१८७९) <ul style="list-style-type: none"> हरेक पिस फिटिङ्समा नेपाल गुणस्तर वा भारतीय गुणस्तर चिन्ह भएको । फिटिङ्सहरु ग्याल्भानाइज्ड गरिएको (चाँदी रंगको) । 	हुलास, सन, मुन, एम.जि., जगदम्बा, कृति, युनिक लगायत नेपाल गुणस्तर /भारतीय गुणस्तर चिन्ह प्राप्त ब्राण्डहरु ।
आपूर्तिकर्ताले उपलब्ध गराउनु पर्ने गुणस्तर तथा फोटोहरु <ul style="list-style-type: none"> स्पेसिफिकेशन बमोजिम हुनु पर्ने । ढुवानी गर्दा बढिमा ५० केजीको तौलमा प्याक गरी राम्रोसंग बाधेको हुनु पर्ने । बोरोमा योजनाको नाम लेखेको हुनु पर्ने । तौल: कम्तिमा BoQ मा उल्लेख भए अनुसार हुनु पर्ने । 			







क्र.स.	सामग्रीको नाम	गुणस्तर र स्पेसिफिकेशन	बजारमा उपलब्ध ब्राण्डहरु
१७	जीआई सकेट 	नेपाल गुणस्तर वा सो सरहको भारतीय गुणस्तर (१८७९) <ul style="list-style-type: none"> हरेक पिस फिटिङ्समा नेपाल गुणस्तर वा भारतीय गुणस्तर चिन्ह भएको । फिटिङ्सहरु ग्याल्भानाइज्ड गरिएको (चाँदी रंगको) । 	हुलास, सन, मुन, एम.जि., जगदम्बा, कृति, युनिक लगायत नेपाल गुणस्तर /भारतीय गुणस्तर चिन्ह प्राप्त ब्राण्डहरु ।
<p>आपूर्तिकर्ताले उपलब्ध गराउनु पर्ने गुणस्तर तथा फोटोहरु</p> <ul style="list-style-type: none"> स्पेसिफिकेशन बमोजिम हुनु पर्ने । ढुवानी गर्दा बढिमा ५० केजीको तौलमा प्याक गरी राम्रोसंग बाधेको हुनु पर्ने । बोरोमा योजनाको नाम लेखेको हुनु पर्ने । तौल: कम्तिमा BoQ मा उल्लेख भए अनुसार हुनु पर्ने । 			
१८	जीआई निप्पल 	नेपाल गुणस्तर वा सो सरहको भारतीय गुणस्तर (१८७९) <ul style="list-style-type: none"> हरेक पिस फिटिङ्समा नेपाल गुणस्तर वा भारतीय गुणस्तर चिन्ह भएको । फिटिङ्सहरु ग्याल्भानाइज्ड गरिएको (चाँदी रंगको) । 	हुलास, सन, मुन, एम.जि., जगदम्बा, कृति, युनिक लगायत नेपाल गुणस्तर /भारतीय गुणस्तर चिन्ह प्राप्त ब्राण्डहरु ।
<p>आपूर्तिकर्ताले उपलब्ध गराउनु पर्ने गुणस्तर तथा फोटोहरु</p> <ul style="list-style-type: none"> स्पेसिफिकेशन बमोजिम हुनु पर्ने । ढुवानी गर्दा बढिमा ५० केजीको तौलमा प्याक गरी राम्रोसंग बाधेको हुनु पर्ने । बोरोमा योजनाको नाम लेखेको हुनु पर्ने । तौल: कम्तिमा BoQ मा उल्लेख भए अनुसार हुनु पर्ने । 			
१९	जीआई एल्बो 	नेपाल गुणस्तर वा सो सरहको भारतीय गुणस्तर (१८७९) <ul style="list-style-type: none"> हरेक पिस फिटिङ्समा नेपाल गुणस्तर वा भारतीय गुणस्तर चिन्ह भएको । फिटिङ्सहरु ग्याल्भानाइज्ड गरिएको (चाँदी रंगको) । 	हुलास, सन, मुन, एम.जि., जगदम्बा, कृति, युनिक लगायत नेपाल गुणस्तर /भारतीय गुणस्तर चिन्ह प्राप्त ब्राण्डहरु ।







क्र.स.	सामग्रीको नाम	गुणस्तर र स्पेसिफिकेशन	बजारमा उपलब्ध ब्राण्डहरु
		<p>आपूर्तिकर्ताले उपलब्ध गराउनु पर्ने गुणस्तर तथा फोटोहरु</p> <ul style="list-style-type: none"> स्पेसिफिकेशन बमोजिम हुनु पर्ने । ढुवानी गर्दा बढिमा ५० केजीको तौलमा प्याक गरी राम्रोसंग बाधेको हुनु पर्ने । बोरोमा योजनाको नाम लेखेको हुनु पर्ने । तौल: कम्तिमा BoQ मा उल्लेख भए अनुसार हुनु पर्ने । 	
२०	<p>जीआई क्याप</p> 	<p>नेपाल गुणस्तर वा सो सरहको भारतीय गुणस्तर (१८७९)</p> <ul style="list-style-type: none"> हरेक पिस फिटिङ्समा नेपाल गुणस्तर वा भारतीय गुणस्तर चिन्ह भएको हुनुपर्दछ । फिटिङ्सहरु ग्याल्भानाइज्ड गरिएको (चाँदी रंगको) । 	<p>हुलास, सन, मुन, एम.जि., जगदम्बा, कृति, युनिक लगायत नेपाल गुणस्तर /भारतीय गुणस्तर चिन्ह प्राप्त ब्राण्डहरु ।</p>
		<p>आपूर्तिकर्ताले उपलब्ध गराउनु पर्ने गुणस्तर तथा फोटोहरु</p> <ul style="list-style-type: none"> स्पेसिफिकेशन बमोजिम हुनु पर्ने । ढुवानी गर्दा बढिमा ५० केजीको तौलमा प्याक गरी राम्रोसंग बाधेको हुनु पर्ने । बोरोमा योजनाको नाम लेखेको हुनु पर्ने । तौल: कम्तिमा BoQ मा उल्लेख भए अनुसार हुनु पर्ने । 	





तालिका न. ४ : औजारहरु







क्र.स.	सामग्रीको नाम	गुणस्तर र स्पेसिफिकेशन	बजारमा उपलब्ध ब्राण्डहरु																					
२१	टेबल/पाइप भाइस 	सामग्री: कास्ट आइरन रंग : रातो शैली : ०.४ देखि २.४ इन्च, हेभी डिउटी, एडजस्ट गर्न मिलने (१.१ सेमी) डाईमेन्सन: ११.०६x७.९९x५.२४ इन्च (२८.१२०.३०१३.३ सेमि); तौल: १४.४ पाउण्ड- (६.४८ किलो) <table border="1"> <thead> <tr> <th>उत्पादन नम्बर</th> <th>आकार (मीमी)</th> <th>तौल (केजी)</th> </tr> </thead> <tbody> <tr> <td>३१५ ए</td> <td>३५</td> <td>२.५</td> </tr> <tr> <td>३१५ बी</td> <td>५९</td> <td>३.९</td> </tr> <tr> <td>३१५ सी</td> <td>६०</td> <td>५.२</td> </tr> <tr> <td>३१५ डी</td> <td>८०</td> <td>७.८</td> </tr> <tr> <td>३१५ इ</td> <td>१००</td> <td>११.४</td> </tr> <tr> <td>३१५ एफ</td> <td>१५०</td> <td>२५.८</td> </tr> </tbody> </table>	उत्पादन नम्बर	आकार (मीमी)	तौल (केजी)	३१५ ए	३५	२.५	३१५ बी	५९	३.९	३१५ सी	६०	५.२	३१५ डी	८०	७.८	३१५ इ	१००	११.४	३१५ एफ	१५०	२५.८	इन्दर, लुद्रा लगायत नेपाल गुणस्तर वा भारतीय गुणस्तर चिन्ह प्राप्त ब्राण्डहरु 
उत्पादन नम्बर	आकार (मीमी)	तौल (केजी)																						
३१५ ए	३५	२.५																						
३१५ बी	५९	३.९																						
३१५ सी	६०	५.२																						
३१५ डी	८०	७.८																						
३१५ इ	१००	११.४																						
३१५ एफ	१५०	२५.८																						
<p>आपूर्तिकर्ताले उपलब्ध गराउनु पर्ने गुणस्तर</p> <ul style="list-style-type: none"> स्पेसिफिकेशन बमोजिम हुनु पर्ने । व्यवसायीक हेभी डिउटी रातो रंगको हुनु पर्ने । <p>तौल: कम्तिमा BoQ मा उल्लेख भए अनुसार हुनु पर्ने ।</p>																								
२२	डाई सेट (बाकस संगै) 	ISI मान्यता प्राप्त भारतीय गुणस्तर :१६१७६: २०१४ बमोजिम ISI चिन्ह भएको जि आइ पाइप थ्रेडर पी-१११ Harmonized System कोड: ८२०५	इन्दर वा लुद्रा (Inder, LUDRA) लगायत नेपाल गुणस्तर/भारतीय गुणस्तर चिन्ह प्राप्त ब्राण्डहरु																					

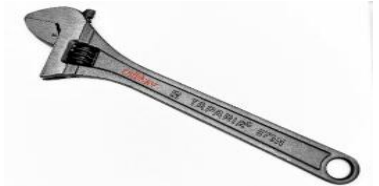



क्र.स.	सामग्रीको नाम	गुणस्तर र स्पेसिफिकेशन	बजारमा उपलब्ध ब्राण्डहरू						
२३	<p>स्पेयर डाइ टीथ</p> 	<ul style="list-style-type: none"> हेभी डिउटी रातो रंग कोड गरिएको स्ट्याण्डर्ड टेपर पाइप थ्रेडिंग एक कटमा थ्रेडिंग पुरा गर्ने क्षमता भएको । कम्प्याक्ट हलुका तौल भएको धातु र प्लास्टिक बक्समा प्याक गरिएको । सबै सेटमा भारतीय गुणस्तर:१६१७६ चिन्ह भएको । बाक्स सहितको सेट भएको । <table border="1"> <tr> <td>उत्पादन/नम्बर</td> <td>१११ जी-जी</td> </tr> <tr> <td>आकार (मिमि/इन्च)</td> <td>१५ (१/२") देखि ५० (२")</td> </tr> <tr> <td>तौल (किलोग्राम)</td> <td>१५.५ केजी</td> </tr> </table>	उत्पादन/नम्बर	१११ जी-जी	आकार (मिमि/इन्च)	१५ (१/२") देखि ५० (२")	तौल (किलोग्राम)	१५.५ केजी	
उत्पादन/नम्बर	१११ जी-जी								
आकार (मिमि/इन्च)	१५ (१/२") देखि ५० (२")								
तौल (किलोग्राम)	१५.५ केजी								
<p>आपूर्तिकर्ताले उपलब्ध गराउनु पर्ने गुणस्तर तथा फोटोहरू</p> <ul style="list-style-type: none"> स्पेसिफिकेसन बमोजिम हुनु पर्ने । व्यवसायीक हेभी डिउटी रातो रंग हुनु पर्ने । स्ट्याण्डर्ड एक कटमा थ्रेडिंग पुरा गर्ने क्षमता हुनु पर्ने । सबै सेटमा भारतीय गुणस्तर:१६१७६ चिन्ह हुनु पर्ने । बाक्स सहितको सम्पूर्ण औजार सेट हुनु पर्ने । 									
२४	<p>टुल बक्स, ताल्चारा की</p> 	<p>हार्डवेयर मेसनरी तथा खातापाताहरू राख्ने स्टिलको बाक्स</p> 	<p>विभिन्न नेपाल गुणस्तर/भारतीय गुणस्तर चिन्ह प्राप्त ब्राण्डहरू</p> 						







क्र.स.	सामग्रीको नाम	गुणस्तर र स्पेसिफिकेशन	बजारमा उपलब्ध ब्राण्डहरू									
२५	<p>हिटिड प्लेट (६")</p> 	<ul style="list-style-type: none"> • तताएर पाइप जोड्ने धातुको प्लेट १२५ मिमि व्यास भएको । • समात्रे विड सहितको लम्बाई ४५० मी मी । • टेफ्लन कभर सेट साइज न्युनतम ६" x ६" । • चक वा मार्कर । 	<p>इन्दर, लुद्रा लगायत नेपाल गुणस्तर/भारतीय गुणस्तर चिन्ह प्राप्त ब्राण्डहरू</p>  <p>Teflon Cover Sheet</p> 									
<p>आपूर्तिकर्ताले उपलब्ध गराउनु पर्ने गुणस्तर</p> <ul style="list-style-type: none"> • स्पेसिफिकेशन बमोजिम हुनु पर्ने । 												
२६	<p>पाइप कटर</p> 	<p>जि आइ पाइप काट्ने कटर, पी-११८ र एच डिपी कोड: ८२०३</p> <p>एउटा काट्ने पाइप्रा र दुइ वटा गाइड रोलर भएको स्फेरोइडल ग्राफाइड आइरनबाट कास्टेड पाइप कटर ।</p> <p>छिटो छरितो, सजिलो र विभिन्न व्यासको पाइप काट्दा घटाउन बढाउन मिल्ने, लामो ह्यान्डील क्षमतासम्म काट्न सकिने ।</p> <table border="1" data-bbox="545 1465 1140 1703"> <tr> <td>उत्पादन /नम्बर</td> <td>११८ बी</td> <td>११८ सी</td> </tr> <tr> <td>साइज</td> <td>१/२" देखि २"</td> <td>१/२" देखि ३"</td> </tr> <tr> <td>तौल</td> <td>२.२ केजी</td> <td>४.४ केजी</td> </tr> </table>	उत्पादन /नम्बर	११८ बी	११८ सी	साइज	१/२" देखि २"	१/२" देखि ३"	तौल	२.२ केजी	४.४ केजी	<p>इन्दर, लुद्रा लगायत नेपाल गुणस्तर/भारतीय गुणस्तर चिन्ह प्राप्त ब्राण्डहरू</p> 
उत्पादन /नम्बर	११८ बी	११८ सी										
साइज	१/२" देखि २"	१/२" देखि ३"										
तौल	२.२ केजी	४.४ केजी										
<p>आपूर्तिकर्ताले उपलब्ध गराउनु पर्ने गुणस्तर</p> <p>स्पेसिफिकेशन बमोजिम हुनु पर्ने ।</p>												







क्र.स.	सामग्रीको नाम	गुणस्तर र स्पेसिफिकेशन	बजारमा उपलब्ध ब्राण्डहरू															
२७	ब्लो टर्च 	मट्टितेल वा डिजेल ब्लो ल्याम्प ,(१/२ वा १ लिटर क्षमता) रंग: सुनौलो,पित्तल विशेषताहरू: <ul style="list-style-type: none"> • मट्टितेलबाट बल्ने पुन बिक्रि गर्दा उच्च मूल्य आउने पित्तलबाट बनेको । • संचालन गर्न सजिलो • आधा लिटर वा एक लिटर मट्टितेल क्षमता भएको • पित्तलको शरीर भएको • तौल: २.५ किलो 	इन्दर वा लुद्रालगायत नेपाल गुणस्तर/भारतीय गुणस्तर चिन्ह प्राप्त ब्राण्डहरू 															
<p>आपूर्तिकर्ताले उपलब्ध गराउनु पर्ने गुणस्तर स्पेसिफिकेशन बमोजिम हुनु पर्ने ।</p>																		
२८	ग्याब्रिट नाइफ 	 स्टेनलेस स्टिलको चक्रे	इन्दर वा लुद्रालगायत नेपाल गुणस्तर/भारतीय गुणस्तर चिन्ह प्राप्त ब्राण्डहरू															
<p>आपूर्तिकर्ताले उपलब्ध गराउनु पर्ने गुणस्तर स्पेसिफिकेशन बमोजिम हुनु पर्ने ।</p>																		
<p>पोलिथिन पाइप काट्न तथा सफा गर्ने क्षमता भएको हुनु पर्ने ।</p>																		
२९	पाइप रेञ्च 	<ul style="list-style-type: none"> • पाइप रेन्च हेभी डिउटी रातो रंग • ISI चिन्ह भएको भारतीय गुणस्तर :४००३ (भाग २) १९८६/९७ बमोजिम पी-३३३ Harmonized System कोड: ८२०४ <table border="1" data-bbox="548 1621 928 1936"> <thead> <tr> <th>उत्पादन</th> <th>साइज</th> <th>तौल (केजी)</th> </tr> </thead> <tbody> <tr> <td>३३३ D</td> <td>१४"</td> <td>१.४५</td> </tr> <tr> <td>३३३ E</td> <td>१८"</td> <td>२.५</td> </tr> <tr> <td>३३३ F</td> <td>२४"</td> <td>४.१</td> </tr> <tr> <td>३३३ G</td> <td>३६"</td> <td>९.४</td> </tr> </tbody> </table>	उत्पादन	साइज	तौल (केजी)	३३३ D	१४"	१.४५	३३३ E	१८"	२.५	३३३ F	२४"	४.१	३३३ G	३६"	९.४	इन्दर वा लुद्रालगायत नेपाल गुणस्तर/भारतीय गुणस्तर चिन्ह प्राप्त ब्राण्डहरू 
उत्पादन	साइज	तौल (केजी)																
३३३ D	१४"	१.४५																
३३३ E	१८"	२.५																
३३३ F	२४"	४.१																
३३३ G	३६"	९.४																





क्र.स.	सामग्रीको नाम	गुणस्तर र स्पेसिफिकेशन	बजारमा उपलब्ध ब्राण्डहरू
आपूर्तिकर्ताले उपलब्ध गराउनु पर्ने गुणस्तर स्पेसिफिकेशन बमोजिमको तौल तथा ब्राण्डको हुनु पर्ने ।			
३०	ह्याकश फ्रेम 	ह्याकश फ्रेम (प्लास्टिक ग्रीप) पी-६८ Harmonized System कोड: ८२०२ <ul style="list-style-type: none"> प्लास्टिकको ह्याण्डल ग्रीप भएको । फ्रेम नरम स्क्वायर पाइपले बनेको । काट्नको लागि १२" कडा कार्बन स्टिल ब्लेड र ब्लेडमा कुनै पनि कडा धातु प्रयोग नभएको । साइज १२" र तौल : ०.६ देखि ०.७ केजी । 	इन्दर वा लुद्रा लगायत नेपाल गुणस्तर/भारतीय गुणस्तर चिन्ह प्राप्त ब्राण्डहरू 
आपूर्तिकर्ताले उपलब्ध गराउनु पर्ने गुणस्तर स्पेसिफिकेशन बमोजिमको (तौल, ब्राण्ड आदि) हुनु पर्ने ।			
३१	ह्याक श ब्लेड 	कार्बन स्टिल सिल्वर कलर फिनिस्ड ह्याक श ब्लेड औद्योगिक प्रयोजनयुक्त १४"-१६"को लम्बाइ	इन्दर वा लुद्रा लगायत नेपाल गुणस्तर/भारतीय गुणस्तर चिन्ह प्राप्त ब्राण्डहरू 
आपूर्तिकर्ताले उपलब्ध गराउनु पर्ने गुणस्तर स्पेसिफिकेशन बमोजिम हुनु पर्ने ।			
३२	स्लाइड रेञ्ज (१०") 	भारतीय गुणस्तर ६१४९-१९८४, पी-७४ Harmonized System कोड: ८२०४ तौल- ०.४ किलोग्राम	इन्दर वा लुद्रा वा टाटा लगायत नेपाल गुणस्तर/भारतीय गुणस्तर चिन्ह प्राप्त ब्राण्डहरू 





क्र.स.	सामग्रीको नाम	गुणस्तर र स्पेसिफिकेशन	बजारमा उपलब्ध ब्राण्डहरू
आपूर्तिकर्ताले उपलब्ध गराउनु पर्ने गुणस्तर स्पेसिफिकेशन बमोजिमको (तौल,ब्राण्ड आदि) हुनु पर्ने ।			
३३	तार स्टिपर प्लाएर 	तार स्टिपर सहितको कटर, पी एच-१७ ए Harmonized System कोड : ८२०३ तौल-०.११५ किलो ग्राम (५" लामो)	इन्दर वा लुद्रा लगायत नेपाल गुणस्तर/भारतीय गुणस्तर चिन्ह प्राप्त ब्राण्डहरू 
	कम्बिनेसन प्लाएर 	आधा भाग समतल/दाँतेदार र अर्को आधा भाग कटर भएको इन्सुलेटेड ह्याण्डल, क्रोम प्लेटेड फिनिश डीआइएन ५७४६ अनुसार पी एच-१७ ए Harmonized System कोड : ८२०३ तौल-०.३५० किलो ग्राम (८" लामो)	
आपूर्तिकर्ताले उपलब्ध गराउनु पर्ने गुणस्तर स्पेसिफिकेशन बमोजिमको (तौल,ब्राण्ड आदि) हुनु पर्ने ।			
३४	मेटल कटर 	मेटल सिट कटर : हेभी डिउटी टिन स्नाइप, उच्च गुणस्तरको क्रोम म्यानाडिम स्टिलबाट बनेको स्पीङ्ग जडित ह्याण्डल भएको । तौल-०.५६ किलो ग्राम (८" लामो)	इन्दर वा लुद्रा लगायत नेपाल गुणस्तर/भारतीय गुणस्तर चिन्ह प्राप्त ब्राण्डहरू 
आपूर्तिकर्ताले उपलब्ध गराउनु पर्ने गुणस्तर स्पेसिफिकेशन बमोजिमको (तौल,ब्राण्ड आदि) हुनु पर्ने ।			
३५	साबेल 	<ul style="list-style-type: none"> स्टील हाते भएको बेलचा (तौल २ किलो) बेलचाको काम गर्ने धारहरूको उच्च कठोरता भएको । 	इन्दर वा लुद्रा लगायत नेपाल गुणस्तर/भारतीय गुणस्तर चिन्ह प्राप्त ब्राण्डहरू



क्र.स.	सामग्रीको नाम	गुणस्तर र स्पेसिफिकेशन	बजारमा उपलब्ध ब्राण्डहरू
		<ul style="list-style-type: none"> अधिकतम कडापना प्रदान गर्न उच्च कार्बन स्टीलबाट बनेको । 	
आपूर्तिकर्ताले उपलब्ध गराउनु पर्ने गुणस्तर स्पेसिफिकेशन बमोजिमको (तौल, ब्राण्ड आदि) हुनु पर्ने ।			
३६	पिक एक्स 	<ul style="list-style-type: none"> पिक एक्स — उत्पादन तौल २.५ देखि ४ किलो भएको (रातो रंग) भारतीय गुणस्तर मापदण्ड पुरा गरी उत्पादन गुणस्तर भएको । काम गर्ने किनारा उच्च कठोरता । अधिकतम कडापना प्रदान गर्न उच्च कार्बन स्टीलबाट बनेको । 	इन्डर वा लुद्रा लगायत नेपाल गुणस्तर/भारतीय गुणस्तर चिन्ह प्राप्त ब्राण्डहरू 
आपूर्तिकर्ताले उपलब्ध गराउनु पर्ने गुणस्तर स्पेसिफिकेशन बमोजिमको (तौल, ब्राण्ड आदि) हुनु पर्ने ।			
३७	फलामको क्रो बार (१"X ५') 	१.५ लम्बाई , ५ किलो तौल र २२ मिमि मोटाइ एक किनारामा रातो रङ लेपित भएको	इन्डर वा लुद्रा लगायत नेपाल गुणस्तर/भारतीय गुणस्तर चिन्ह प्राप्त ब्राण्डहरू 
	फलामको क्रो बार (१"X ४')	१.५ लम्बाई , ८ किलो तौल र २२ मिमि मोटाइ , एक किनारामा रातो रङ लेपित भएको	
आपूर्तिकर्ताले उपलब्ध गराउनु पर्ने गुणस्तर स्पेसिफिकेशन बमोजिमको (तौल, ब्राण्ड आदि) हुनु पर्ने ।			



क्र.स.	सामग्रीको नाम	गुणस्तर र स्पेसिफिकेशन	बजारमा उपलब्ध ब्राण्डहरू
३८	स्लेज ह्यामर (१० पाउण्ड) 	<ul style="list-style-type: none"> डबल फेस स्लेज ह्यामर हेभी डिउटि आधा किलो देखि ५ किलो सम्म रातो रंगले लेपित भएको 	इन्दर वा लुद्रा लगायत नेपाल गुणस्तर/भारतीय गुणस्तर चिन्ह प्राप्त ब्राण्डहरू 
<p>आपूर्तिकर्ताले उपलब्ध गराउनु पर्ने गुणस्तर स्पेसिफिकेशन बमोजिमको (तौल,ब्राण्ड आदि) हुनु पर्ने ।</p>			
३९	स्टोन कटर ह्यामर 	<ul style="list-style-type: none"> तिखो फेस ह्यामर हेभी डिउटि आधा किलो देखि ५ किलो सम्म रातो रंगले लेपित भएको 	इन्दर वा लुद्रा लगायत नेपाल गुणस्तर/भारतीय गुणस्तर चिन्ह प्राप्त ब्राण्डहरू 
<p>आपूर्तिकर्ताले उपलब्ध गराउनु पर्ने गुणस्तर स्पेसिफिकेशन बमोजिमको (तौल,ब्राण्ड आदि) हुनु पर्ने ।</p>			
४०	चिजल (१"६")	<ul style="list-style-type: none"> हेभी डिउटि १ किलो देखि २ किलो सम्म रातो रंगले लेपित भएको 	इन्दर वा लुद्रा लगायत नेपाल गुणस्तर/भारतीय गुणस्तर चिन्ह प्राप्त ब्राण्डहरू 
	चिजल (१"२४")		
<p>आपूर्तिकर्ताले उपलब्ध गराउनु पर्ने गुणस्तर स्पेसिफिकेशन बमोजिमको (तौल,ब्राण्ड आदि) हुनु पर्ने ।</p>			





क्र.स.	सामग्रीको नाम	गुणस्तर र स्पेसिफिकेशन	बजारमा उपलब्ध ब्राण्डहरू
४१	बिल्डिङ ट्रवेल	<ul style="list-style-type: none"> • ३०० ग्राम देखि ५०० ग्राम सम्म तौल भएका हेभी डिउटी स्टील ट्रवेल हरु 	इन्दर वा लुद्रा लगायत नेपाल गुणस्तर/भारतीय गुणस्तर चिन्ह प्राप्त ब्राण्डहरू 
	प्वाइण्टिङ ट्रवेल		
	फिनिसिङ ट्रवेल		
आपूर्तिकर्ताले उपलब्ध गराउनु पर्ने गुणस्तर स्पेसिफिकेशन बमोजिमको (तौल,ब्राण्ड आदि) हुनु पर्ने ।			
४२	प्लम्ब बब लाइन	स्थानीय वा नेपाल गुणस्तर/भारतीय गुणस्तर हेभी डिउटी प्लम्ब बब र डोरी सहित 	इन्दर वा लुद्रा लगायत नेपाल गुणस्तर/भारतीय गुणस्तर चिन्ह प्राप्त ब्राण्डहरू 
आपूर्तिकर्ताले उपलब्ध गराउनु पर्ने गुणस्तर स्पेसिफिकेशन बमोजिमको (तौल,ब्राण्ड आदि) हुनु पर्ने ।			
४३	स्टील कैची	स्टील कैची १०० ग्राम सम्म तौल भएको विभिन्न वस्तुहरू काट्न सकिने 	इन्दर वा लुद्रा लगायत नेपाल गुणस्तर/भारतीय गुणस्तर चिन्ह प्राप्त ब्राण्डहरू 



क्र.स.	सामग्रीको नाम	गुणस्तर र स्पेसिफिकेशन	बजारमा उपलब्ध ब्राण्डहरू												
आपूर्तिकर्ताले उपलब्ध गराउनु पर्ने गुणस्तर स्पेसिफिकेशन बमोजिमको (तौल,ब्राण्ड आदि) हुनु पर्ने ।															
४४	स्परिट लेभल 	एल्मुनियम लेभल <ul style="list-style-type: none"> पी-३०९, Harmonized System कोड: ९०१५ अस्थायी लेबलमा एल्मुनियम खण्डबाट बनेको ३ वटा प्लास्टिक शिशिहरू लगाइएको । १८० डिग्रीमा सतह जाँच गर्न एक शिशि माथिल्लो सतहमा, ९० डिग्री पर्खाल जाँच गर्न दोस्रो शिशि जडान गरिएको र ४५ डिग्री कोण जाँच गर्न तेस्रो शिशि दाँया बाँया जडान गरिएको । लम्बाई : १२ इन्ची र तौल १२५ ग्राम 	इन्दर वा लुद्रा लगायत नेपाल गुणस्तर/भारतीय गुणस्तर चिन्ह प्राप्त ब्राण्डहरू 												
आपूर्तिकर्ताले उपलब्ध गराउनु पर्ने गुणस्तर स्पेसिफिकेशन बमोजिमको (तौल,ब्राण्ड आदि) हुनु पर्ने ।															
४५	क्ल ह्यामर	टेबुलर हेमर (किला ठोक्ने र ठोकेको किला निकाल्न मिल्ने), ८०० ग्राम तौल भएको , पी-७४ Harmonized System कोड: ८२०५ व्यवसायीक प्रयोग	इन्दर वा लुद्रा लगायत नेपाल गुणस्तर/भारतीय गुणस्तर चिन्ह प्राप्त ब्राण्डहरू 												
आपूर्तिकर्ताले उपलब्ध गराउनु पर्ने गुणस्तर स्पेसिफिकेशन बमोजिमको (तौल,ब्राण्ड आदि) हुनु पर्ने ।															
४६	मेसन स्क्वाएर 	मेसन स्क्वाएर (गुनिया) ९० डिग्री कोण भएको <table border="1" data-bbox="544 1537 1015 1919"> <tbody> <tr> <td>उत्पादन नम्बर</td> <td>१५३ ए</td> <td>१५३ बी</td> <td>१५३ सी</td> </tr> <tr> <td>साइज (मी मी)</td> <td>१००</td> <td>१५०</td> <td>२००</td> </tr> <tr> <td>तौल (किलोग्राम)</td> <td>०.३</td> <td>०.४</td> <td>०.५</td> </tr> </tbody> </table>	उत्पादन नम्बर	१५३ ए	१५३ बी	१५३ सी	साइज (मी मी)	१००	१५०	२००	तौल (किलोग्राम)	०.३	०.४	०.५	इन्दर वा लुद्रा लगायत नेपाल गुणस्तर/भारतीय गुणस्तर चिन्ह प्राप्त ब्राण्डहरू 
उत्पादन नम्बर	१५३ ए	१५३ बी	१५३ सी												
साइज (मी मी)	१००	१५०	२००												
तौल (किलोग्राम)	०.३	०.४	०.५												



क्र.स.	सामग्रीको नाम	गुणस्तर र स्पेसिफिकेशन	बजारमा उपलब्ध ब्राण्डहरू
आपूर्तिकर्ताले उपलब्ध गराउनु पर्ने गुणस्तर स्पेसिफिकेशन बमोजिमको (तौल,ब्राण्ड आदि) हुनु पर्ने ।			
४७	स्क्रु ड्राइभर सेट 	तिन वटा स्क्रु सहितको ड्राइभर सेट 	इन्दर वा लुद्रा लगायत नेपाल गुणस्तर/भारतीय गुणस्तर चिन्ह प्राप्त ब्राण्डहरू 
आपूर्तिकर्ताले उपलब्ध गराउनु पर्ने गुणस्तर स्पेसिफिकेशन बमोजिमको (तौल,ब्राण्ड आदि) हुनु पर्ने ।			
४८	आधा गोलो रेती— २५० मीमी 	लम्बाइ: २५० मि.मि. (१० इञ्च) आकार: हाफ राउन्ड (एकातिर सपाट, अर्कोतिर गोलो/कन्भेक्स आकार) कट प्रकार: एकनासको कट (साना दाँत, फिनिशिड र सतह सफाइ कामका लागि) कच्चा पदार्थ : उच्च गुणस्तरको कार्बन स्टिल, हार्डेन र टुप्पोतीर तुलनात्मक साघुरो बनाइएको । सतह: सामान्यत फ्ल्याट भागमा डबल कट र गोलो भागमा सिंगल कट (निर्माताको आधारमा फरक पर्न सक्छ) ह्यान्डल: बिंड प्रकार (ठोस काठ वा प्लास्टिकको आरामदायी ह्यान्डल फिट भएको)	इन्दर वा लुद्रा लगायत नेपाल गुणस्तर/भारतीय गुणस्तर चिन्ह प्राप्त ब्राण्डहरू 
आपूर्तिकर्ताले उपलब्ध गराउनु पर्ने गुणस्तर स्पेसिफिकेशन बमोजिमको (तौल,ब्राण्ड आदि) हुनु पर्ने ।			



क्र.स.	सामग्रीको नाम	गुणस्तर र स्पेसिफिकेशन	बजारमा उपलब्ध ब्राण्डहरु
४९	चेप्टो रेती—२५० मीमी 	लम्बाइ: २५० मि.मि. (१० इञ्च) आकार: आयताकार (दुवै छेउमा टेपर गरिएको) कट प्रकार: स्मूथ कट (साना दाँत, फिनिशिड र सतह सफाइ कामका लागि उपयुक्त) सामग्री: उच्च गुणस्तरको कार्बन स्टिल, हार्डेन र टुप्पोतीर तुलनात्मक साधुरो बनाइएको । सतह: सामान्यत दुवै सतहमा डबल कट, छेउहरूमा सिंगल कट (निर्माताको आधारमा फरक पर्न सक्छ) ह्यान्डल: बिंड प्रकार (ठोस काठ वा प्लास्टिकको आरामदायी ह्यान्डल फिट भएको)	इन्दर वा लुद्रा लगायत नेपाल गुणस्तर/भारतीय गुणस्तर चिन्ह प्राप्त ब्राण्डहरु 
आपूर्तिकर्ताले उपलब्ध गराउनु पर्ने गुणस्तर स्पेसिफिकेशन बमोजिमको (तौल, ब्राण्ड आदि) हुनु पर्ने ।			
५०	स्टीलको बाल्टिन	पानी तथा घोला मसला ओसार पसारको लागि स्टीलको बाल्टी खिया नलाग्ने स्टेनलेस स्टीलबाट बनेको	इन्दर वा लुद्रा लगायत नेपाल गुणस्तर/भारतीय गुणस्तर चिन्ह प्राप्त ब्राण्डहरु 
आपूर्तिकर्ताले उपलब्ध गराउनु पर्ने गुणस्तर स्पेसिफिकेशन बमोजिमको कम्तीमा १० लिटरको (तौल, ब्राण्ड आदि) हुनु पर्ने ।			
५१	नाप्ने टेप—३ मी	लम्बाइ: ३ मीटर (वा ३०० सेन्टिमीटर) । फिताको चौडाइ: फरक हुन्छ, तर सामान्यतया १३ मीमी, १६ मीमी, वा १९ मीमीको हुन पर्ने । सामग्री: सामान्यतया फिता (ब्लेड) टिकाउ भरपदो नायलन कोटिंग भएको स्पीङ्ग स्टीलको हुन पर्ने । खिया प्रतिरोधी, नच्यातिने घर्षण प्रतिरोधी । बक्स सामान्यतया प्लास्टिकबाट बनेको ।	इन्दर वा लुद्रा लगायत नेपाल गुणस्तर/भारतीय गुणस्तर चिन्ह प्राप्त ब्राण्डहरु



क्र.स.	सामग्रीको नाम	गुणस्तर र स्पेसिफिकेशन	बजारमा उपलब्ध ब्राण्डहरु
		<p>एकाइ तथा चिन्ह : दुवै मेट्रिक (मिटर र सेन्टिमिटर) र अस्थायी (फिट र इन्च) एकाइ तथा चिन्हहरू भएको ।</p> <p>लक गर्ने संयन्त्र: फिता (ब्लेड)लाई विशिष्ट लम्बाइमा बिस्तार र लक गर्ने सुविधा भएको ।</p> <p>बक्स : फिता (ब्लेड)लाई सुरक्षित गर्न र लक गर्ने संयन्त्र राख्नको लागि सुरक्षित बक्स समावेश हुनु पर्ने ।</p> <p>अन्य सुविधाहरू: सुविधाजनक बोक्नको लागि बेल्ट क्लिप वा पट्टा समावेश हुनु पर्ने ।</p>	
<p>आपूर्तिकर्ताले उपलब्ध गराउनु पर्ने गुणस्तर</p> <p>स्पेसिफिकेशन बमोजिमको कम्तीमा ३ मीटरको (तौल, ब्राण्ड आदि) हुनु पर्ने ।</p>			
५२	<p>नाप्ने टेप—३० मी</p> 	<p>लामो टेप -व्यवसायिक प्रयोजन फिल्ड खुल्ला मैदान बाहिरी वातावरण तथा इन्जिनियरिङमा उपयोग हुने एसएइ मेट्रिक प्रणालीको एकुरेट टेप (रील) ।</p> <p>उत्पादन सामग्रीको मापन : ३२ लम्बाइ x १८ चौडाइ सेन्टिमिटर</p> <p>वस्तुको तौल: ४०० ग्राम</p> <p>फिताको लम्बाइ: ३० मिटर</p> <p>कच्चा पदार्थ : प्लास्टिक + स्टील + एल्युमिनियम</p> <p>रङ: पहेंलो (स्टक उपलब्धता अनुसार पठाइएको रंग)</p> <p>व्यावसायिक नाप्ने कामको लागि उपयुक्त कम्प्याक्ट, बोक्न र प्रयोग गर्न सजिलो । पोर्टेबल डिजाइन, समात्र आरामदायी ।</p>	<p>इन्दर वा लुद्रा लगायत नेपाल गुणस्तर/भारतीय गुणस्तर चिन्ह प्राप्त ब्राण्डहरु</p> 
<p>आपूर्तिकर्ताले उपलब्ध गराउनु पर्ने गुणस्तर</p> <p>स्पेसिफिकेशन बमोजिमको (तौल, ब्राण्ड आदि) हुनु पर्ने ।</p>			





क्र.स.	सामग्रीको नाम	गुणस्तर र स्पेसिफिकेशन	बजारमा उपलब्ध ब्राण्डहरु
५३	२० ली मट्टीतेल जर्किन	२० लिटर क्षमता भएको प्लास्टिकको जर्किन पानी तथा मट्टीतेल राखलाई प्रयोग हुने। भित्री र बाहिरी बिको भएको ।	इन्दर वा लुद्रा लगायत नेपाल गुणस्तर/भारतीय गुणस्तर चिन्ह प्राप्त ब्राण्डहरु 
<p>आपूर्तिकर्ताले उपलब्ध गराउनु पर्ने गुणस्तर स्पेसिफिकेशन बमोजिमको (तौल,ब्राण्ड आदि) हुनु पर्ने ।</p>			
५४	टेफलन टेप (ठुलो)	थ्रेड सिल टेप: जी.आइ पाइप वा फिटिंगको चुरीमा लगाउने टेप, जसले पानी लिक हुन बाट जोगाउछ ।	इन्दर वा लुद्रा लगायत नेपाल गुणस्तर/भारतीय गुणस्तर चिन्ह प्राप्त ब्राण्डहरु
५५	टेफलन कभर ब्याग Teflon Cover Sheet 	रंग: निलो वा पहेलो वा रातो टेप लम्बाई : १२ मिटर , चौडाई : १२.५ मिमि पानीमा प्रयोग हुने, एन्टिस्टेटिक, ताप प्रतिरोधी, PTFE सामग्री, घनत्व : ०.५ ग्राम प्रति सेमी	
<p>आपूर्तिकर्ताले उपलब्ध गराउनु पर्ने गुणस्तर स्पेसिफिकेशन बमोजिमको (तौल,ब्राण्ड आदि) हुनु पर्ने ।</p>			
५६	थर्मोक्रोम चक 	थर्मोक्रोम चक सेट वा मार्कर सेट	इन्दर वा लुद्रा लगायत नेपाल गुणस्तर/भारतीय गुणस्तर चिन्ह प्राप्त ब्राण्डहरु 



क्र.स.	सामग्रीको नाम	गुणस्तर र स्पेसिफिकेशन	बजारमा उपलब्ध ब्राण्डहरू
आपूर्तिकर्ताले उपलब्ध गराउनु पर्ने गुणस्तर			
स्पेसिफिकेशन बमोजिमको कम्तीमा ६ पीस भएको (तौल, ब्राण्ड आदि) हुनु पर्ने ।			
५७	स्टील कराही	ग्यालभनाइज फलामे तामाको प्यान, कच्चा पदार्थ : ग्यालभनाइज फलाम, मोटाइ: १० देखि २० मिमि, तौल: २.५ देखि ३ किलो, आकार: गोला	इन्दर वा लुद्रा लगायत नेपाल गुणस्तर/भारतीय गुणस्तर चिन्ह प्राप्त ब्राण्डहरू 
आपूर्तिकर्ताले उपलब्ध गराउनु पर्ने गुणस्तर			
स्पेसिफिकेशन बमोजिमको (तौल, ब्राण्ड आदि) हुनु पर्ने ।			
५८	मेसन डोरी	लम्बाइ: सामान्यत ५० मि., १०० मि., वा १५० मि. रोल (निर्माताको आधारमा फरक पर्न सक्छ ।) व्यास: १.५ मि.मि. देखि २ मि.मि. । कच्चा पदार्थ : सामान्यत नायलन वा पोलिएस्टर उच्च तन्कने क्षमता (High Tensile Strength) भएको, पानी, घाम र घर्षण प्रतिरोधी । रङ: प्रायः फ्लोरोसेन्ट (पहेँलो, सेतो, हरियो, गुलाबी, रातो) —काम गर्दा स्पष्ट देखिने किसिमको ।	नेपाल गुणस्तर/भारतीय गुणस्तर चिन्ह प्राप्त ब्राण्डहरू 
आपूर्तिकर्ताले उपलब्ध गराउनु पर्ने गुणस्तर			
स्पेसिफिकेशन बमोजिमको (तौल, ब्राण्ड आदि) हुनु पर्ने ।			
५९	स्टील ब्रश	लम्बाइ: १०" — १२" (ह्याण्डल सहित) ब्रश भाग : कडा तथा बलियो । कच्चा पदार्थ: कार्बन स्टील वा स्टेनलेस स्टील तार तारको व्यास: ०.३ — ०.५ मि.मि. ब्रश तारको पड्क्त : ४ — ६ ह्याण्डल : काठ वा मजबुत प्लास्टिक प्रयोग : धुलो, जंग, फोहोर, पुरानो रङ वा वेल्डिङ सल्याग हटाउन सक्ने क्षमता भएको ।	नेपाल गुणस्तर/भारतीय गुणस्तर चिन्ह प्राप्त ब्राण्डहरू 



क्र.स.	सामग्रीको नाम	गुणस्तर र स्पेसिफिकेशन	बजारमा उपलब्ध ब्राण्डहरू
		धातुको सतह सफा गर्ने काममा उपयुक्त हुने ।	
आपूर्तिकर्ताले उपलब्ध गराउनु पर्ने गुणस्तर स्पेसिफिकेशन बमोजिमको (तौल,ब्राण्ड आदि) हुनु पर्ने ।			
६०	नरम ब्रश (४")	आकार: ४" (इन्च) चौडाइ ब्रश कच्चा पदार्थ : नरम कृत्रिम फाइबर (Nylon / Plastic) वा नरम प्राकृतिक कपाल । ह्यन्डल: काठ, प्लास्टिक वा स्टिल पाइप फिटिडसहित तार/कपालको लम्बाइ : ५० मि.मि.—७५ मि.मि. प्रयोग : धुलो, पाउडर वा हल्का फोहोर सफा गर्न पेन्टिंग, फिनिशिङ वा नाजुक सतह सफाइमा प्रयोग	इन्डर वा लुद्रा लगायत नेपाल गुणस्तर/भारतीय गुणस्तर चिन्ह प्राप्त ब्राण्डहरू 
आपूर्तिकर्ताले उपलब्ध गराउनु पर्ने गुणस्तर स्पेसिफिकेशन बमोजिमको (तौल,ब्राण्ड आदि) हुनु पर्ने ।			
६१	आयल क्यान	आकार क्षमता : ०.२५ लि. — १ लि. (आवश्यकताअनुसार) कच्चा पदार्थ: स्टिल वा उच्च गुणस्तरको प्लास्टिक तेल राख्ने नाक : लामो र घुमाउन मिल्ने (Flexible / Rigid) पाइप सहित पम्प प्रणाली : समातेर औंलाले दबाएर तेल निकाल्ने पम्प प्रणाली सतह : खिया नलाग्ने, टिकाउ र प्रयोगमैत्री प्रयोग : चुरी काट्दा तेल हाल्न घुमाउने चक्काको भागमा तैलीकरण गर्न ।	इन्डर वा लुद्रा लगायत नेपाल गुणस्तर/भारतीय गुणस्तर चिन्ह प्राप्त ब्राण्डहरू 
आपूर्तिकर्ताले उपलब्ध गराउनु पर्ने गुणस्तर स्पेसिफिकेशन बमोजिमको (तौल,ब्राण्ड आदि) हुनु पर्ने ।			



क्र.स.	सामग्रीको नाम	गुणस्तर र स्पेसिफिकेशन	बजारमा उपलब्ध ब्राण्डहरू
६२	मेकानिकल ज्याक	पोलिथीन पाइप बट फ्युजन/इलेक्ट्रोफ्युजनका जोइनको लागि, मेकानिकल/म्यानुअल हाइड्रोलिक, क्षमता ५००—१००० किलोग्राम स्टील, खिया प्रतिरोधी, लीभर/स्कू मेकानिज्म, ओभरलोड प्रोटेक्सन, एन्टी-स्लिप बेस भएको ।	इन्दर वा लुद्रा लगायत नेपाल गुणस्तर/भारतीय गुणस्तर चिन्ह  प्राप्त ब्राण्डहरू
आपूर्तिकर्ताले उपलब्ध गराउनु पर्ने गुणस्तर स्पेसिफिकेशन बमोजिमको (तौल, ब्राण्ड आदि) हुनु पर्ने ।			
६३	बालुवा छान्ने जाली	प्रयोग गरिएको सामग्री: फलामको तार/ग्याल्भेनाइज्ड स्टील तार, खिया प्रतिरोधी मेश साइज: २ मी मी (आवश्यकताअनुसार) आकार: ३ फिट चौडाई र १० फिट (३ मिटर) लम्बाई विशेषता: बलियो र टिकाउ, छिटो सफा गर्न मिल्ने । पानी वा बालुवा छान्दा टुक्रिने जोखिम कम भएको ।	नेपाल गुणस्तर/भारतीय गुणस्तर चिन्ह प्राप्त ब्राण्डहरू 
आपूर्तिकर्ताले उपलब्ध गराउनु पर्ने गुणस्तर स्पेसिफिकेशन बमोजिमको (तौल, ब्राण्ड आदि) हुनु पर्ने ।			
६४	त्रिपाल	सिमेन्ट भण्डारको लागि त्रिपाल : टरपौलिन दुवै तीरबाट प्रयोग गर्न मिल्ने - पिबिसी टार्प कोटिंग साइज: १२ फिट x ८ फिट मोटाइ: ०.३२ मिमि रङ्ग: निलो/सुन्तला र चार कुनामा अल्युमिनियमको प्वाल भएको	नेपाल गुणस्तर/भारतीय गुणस्तर चिन्ह प्राप्त ब्राण्डहरू 
आपूर्तिकर्ताले उपलब्ध गराउनु पर्ने गुणस्तर			

क्र.स.	सामग्रीको नाम	गुणस्तर र स्पेसिफिकेशन	बजारमा उपलब्ध ब्राण्डहरू
स्पेसिफिकेशन बमोजिमको (तौल,ब्राण्ड आदि) हुनु पर्ने ।			
६५	प्लेन सिट	<p>प्रयोग सामग्री : ग्याल्भनाइज्ड आइरन (जीआइ) सीट, रङ्ग गरिएको सतह भएको ।</p> <p>मोटाई : ०.३—०.५ मि.मि. (आवश्यकताअनुसार)</p> <p>चौडाइ : ७२०—१००० मी मी (स्टयाण्डर्ड)</p> <p>लम्बाइ : २ मिटर</p> <p>रङ्ग : सेतो/निलो</p> <p>फिनिशीङ्ग : चम्किलो, खिया प्रतिरोधी, टिकाउ ।</p>	<p>नेपाल गुणस्तर/भारतीय गुणस्तर चिन्ह प्राप्त ब्राण्डहरू</p> 
आपूर्तिकर्ताले उपलब्ध गराउनु पर्ने गुणस्तर स्पेसिफिकेशन बमोजिमको (तौल,ब्राण्ड आदि) हुनु पर्ने ।			
६६	कोदालो	<p>फलामको कोदालो ब्लेड आकार : २०—३० सेन्टी मीटर</p> <p>चौडाइ, २५—३५ सेन्टी मीटर</p> <p>लम्बाइ (आवश्यकतानुसार)</p>	<p>इन्दर वा लुद्रा लगायत नेपाल गुणस्तर/भारतीय गुणस्तर चिन्ह प्राप्त ब्राण्डहरू</p> 
आपूर्तिकर्ताले उपलब्ध गराउनु पर्ने गुणस्तर स्पेसिफिकेशन बमोजिमको (तौल,ब्राण्ड आदि) हुनु पर्ने ।			
६७	चेन रेंच	<p>प्रयोग भएको सामग्री :</p> <p>ह्यान्डल: उच्च गुणस्तरको स्टिल</p> <p>चेन: खिया प्रतिरोधी स्टिल</p> <p>साइज : ६—२४ इन्च (पाइप व्यास अनुसार)</p> <p>प्रयोग : गोलो पाइप वा सिलिन्ड्रीकल पाइप समान्तर तान्न ।</p> <p>पोलिथिन पाइप, जी आइ, वा अन्य मेटल पाइप जडान तथा मर्मतको काममा ।</p>	<p>इन्दर वा लुद्रा लगायत नेपाल गुणस्तर/भारतीय गुणस्तर चिन्ह प्राप्त ब्राण्डहरू</p> 

क्र.स.	सामग्रीको नाम	गुणस्तर र स्पेसिफिकेशन	बजारमा उपलब्ध ब्राण्डहरु
आपूर्तिकर्ताले उपलब्ध गराउनु पर्ने गुणस्तर			
स्पेसिफिकेशन बमोजिमको (तौल,ब्राण्ड आदि) हुनु पर्ने ।			
६८	<p>सुरक्षा हेलमेट</p> 	<ul style="list-style-type: none"> • बलियो मजबुत र टकराबको झड्का आघात सहन सक्ने पदार्थ (जस्तै: फाइबरग्लास, थर्मोप्लास्टिक वा पोलिकारबोनेट)बाट बनेको, आगो प्रतिरोध गर्ने क्षमता भएको । • भित्री तह : टकराबको झड्का आघातलाई सोस्न सक्ने गर्ने फोम वा झड्का थेग्ने सामग्री प्रयोग गरिएको, आरामदायी र टाउकोमा राम्रोसँग अड्याउने सक्ने । • सस्पेन्सन प्रणाली : घटाउन बढाउन मिल्ने हेडब्याण्ड र स्ट्र्याप भएको, टाउकोमा राम्रोसँग फिट हुने र हल्लिन नदिने । • चिन स्ट्र्याप : बलियो र सजिलै बाँधन—खोल्न मिल्ने बकल सहित, दुर्घटनाको समयमा हेलमेट झर्ने खस्ने सम्भावना कम भएको । 	<p>नेपाल गुणस्तर/भारतीय गुणस्तर चिन्ह प्राप्त ब्राण्डहरु</p> 
आपूर्तिकर्ताले उपलब्ध गराउनु पर्ने गुणस्तर			
स्पेसिफिकेशन बमोजिमको (तौल,ब्राण्ड आदि) हुनु पर्ने ।			
६९	<p>सुरक्षा जाकेट</p> 	<ul style="list-style-type: none"> • प्रयोग भएको सामग्री : टिकाउ पोलिएस्टर वा समान गुणस्तरको कपडा, पानी तथा धुलो प्रतिरोधी • रङ : सामान्यत फ्लोरोसेन्ट सुन्तला (टाढाबाट स्पष्ट देख्न सकिने) र कम प्रकाशमा पनि स्पष्ट देखिने । • रिफ्लेक्टिभ लाइन वा टेप : रात वा अँध्यारोमा प्रकाश परेपछि चम्किने गुण भएको र अगाडि, पछाडि, छेउमा टाँसिएको । • डिजाइन : अगाडिबाट सजिलै खोल्न—लगाउन मिल्ने (जिप वा Velcro प्रणाली), विभिन्न साइजमा उपलब्ध हुनु पर्ने र हल्का र आरामदायी । 	<p>नेपाल गुणस्तर/भारतीय गुणस्तर चिन्ह प्राप्त ब्राण्डहरु</p> 
आपूर्तिकर्ताले उपलब्ध गराउनु पर्ने गुणस्तर			

क्र.स.	सामग्रीको नाम	गुणस्तर र स्पेसिफिकेशन	बजारमा उपलब्ध ब्राण्डहरू
स्पेसिफिकेशन बमोजिमको (तौल, ब्राण्ड आदि) हुनु पर्ने ।			
७०	गम बुट	<ul style="list-style-type: none"> प्रयोग भएको सामग्री : उच्च गुणस्तरको पीभीसी रबर वा Polyurethane बाट बनेको र पानी, हिलो फोहर र रसायन प्रतिरोध गर्ने । उचाइ : सामान्यत १२ इन्चदेखि १६ इन्च सम्म । खुट्टा, कुर्कुच्चा, नली खुट्टा र खुट्टाको तलसम्म पूर्ण सुरक्षा । तलुवा : नचिप्लने । तेल, एसिड, रसायन प्रतिरोधी, मोटो ग्रिप भएको (चिप्लो प्रतिरोधि गोटी डीजाइन भएको), भारी वस्तु खस्दा खुट्टा सुरक्षित राख्ने । इनसोल र आराम: Cushioning Insole (आरामदायी पैडिंग), लामो समय लगाउँदा पनि सहज आरामदायी । 	<p>नेपाल गुणस्तर/भारतीय गुणस्तर चिन्ह प्राप्त ब्राण्डहरू</p> 
आपूर्तिकर्ताले उपलब्ध गराउनु पर्ने गुणस्तर			
स्पेसिफिकेशन बमोजिमको (तौल, ब्राण्ड आदि) हुनु पर्ने ।			
७१	प्राथमिक उपचार किट	<p>कन्टेनर बक्स : पानी र धुलो प्रतिरोध गर्ने बाकस (प्लाष्टिक/धातु), सजिलै बोक्न मिल्ने, मजबुत र हल्का ।</p> <p>आवश्यक सामग्रीहरू :</p> <ul style="list-style-type: none"> बाँध्ने कपडा (Bandages - Roller Bandage, Crepe Bandage) गॉज प्याड (Sterile Gauze Pads) उपचारमा प्रयोग हुने टासिने टेप (Adhesive Tape / Plaster) एन्टिसेप्टिक सोलुसन (Antiseptic Solution - Betadine/Dettol) कपास (Cotton Balls/Swabs) कैची (Scissors) चिमटी (Tweezers) डिस्पोजेबल ग्लोभ्स (Gloves) प्राथमिक औषधि (Basic Medicines - Paracetamol, Oral Rehydration Salts (ORS), Antihistamine इत्यादि) 	<p>नेपाल गुणस्तर/भारतीय गुणस्तर चिन्ह प्राप्त ब्राण्डहरू</p> 



क्र.स.	सामग्रीको नाम	गुणस्तर र स्पेसिफिकेशन	बजारमा उपलब्ध ब्राण्डहरु
आपूर्तिकर्ताले उपलब्ध गराउनु पर्ने गुणस्तर स्पेसिफिकेशन बमोजिमको (तौल,ब्राण्ड आदि) हुनु पर्ने ।			
७२	सुरक्षा चश्मा	<ul style="list-style-type: none"> • प्रयोग भएको सामग्री : पोलिकारबोनेट वा Impact-resistant लेन्स, हल्का र बलियो फ्रेम । • लेन्स : पारदर्शी वा हल्का रंगीन (युभी सुरक्षा सहित), स्क्र्याच प्रतिरोधी र कुहिरी, धुवाँ नलाग्ने गुण भएको, धुलो, फलामको टुक्रा चिप्स, रासायनिक छिट्टा तथा धातुको कणबाट आँखा सुरक्षित राख्ने । • डिजाइन : आँखामा मजबुतसँग फिट हुने, छेउबाट सिल्ड वा पूर्ण कवरेज हुने, लामो समय लगाउँदा पनि आरामदायी । • स्ट्रयाप/फिट : घटाउन बढाउन मिल्ने स्ट्रयाप (सजिलै कस्न वा फुकाल्न सकिने) 	<p>नेपाल गुणस्तर/भारतीय गुणस्तर</p>  <p>चिन्ह प्राप्त ब्राण्डहरु</p>
आपूर्तिकर्ताले उपलब्ध गराउनु पर्ने गुणस्तर स्पेसिफिकेशन बमोजिमको (तौल,ब्राण्ड आदि) हुनु पर्ने ।			
७३	सुरक्षा बेल्ट	<ul style="list-style-type: none"> • प्रयोग भएको सामग्री : उच्च गुणस्तरको पोलिस्टर वा नाइलनको सिलाइ बुनाइ तथा युभी प्रतिरोधिर पानी/तेल प्रतिरोधी सामग्रीको प्रयोग भएको । • डिजाइन : पुरा शरीरमा बाँध्न मिल्ने (काँध, कम्मर, जाँघमा फिट हुने) भरपर्दो र सुरक्षित, बकल घटाउन बढाउने मिल्ने (आकार अनुसार मिलाउने), आरामदायी प्याडिङ भएको । • डी—रिड : स्टिल वा एल्युमिनियमबाट बनेको, पछाडि (डी—रिड) र अगाडि/छेउमा पनि जीवन डोरी समान वा ल्यानयार्ड जडान गर्न प्रयोग हुने । • Lanyard: Energy Absorbing Lanyard प्रयोग गर्नुपर्ने, Shock absorber सहितको Fall Arrest System । • कार्य भार क्षमता : सामान्यतया १००-१४० किलोग्राम भार धान्न सक्ने । 	<p>नेपाल गुणस्तर/भारतीय गुणस्तर</p> <p>चिन्ह प्राप्त ब्राण्डहरु</p> 
आपूर्तिकर्ताले उपलब्ध गराउनु पर्ने गुणस्तर स्पेसिफिकेशन बमोजिमको (तौल,ब्राण्ड आदि) हुनु पर्ने ।			





क्र.स.	सामग्रीको नाम	गुणस्तर र स्पेसिफिकेशन	बजारमा उपलब्ध ब्राण्डहरु
७४	कटन पन्जा	<ul style="list-style-type: none"> • प्रयोग भएको सामग्री : १०० % शुद्ध कपास वा कपास—पोलिस्टर मिश्रण, छालामैत्री र हल्का। • डिजाइन : पाँच औलाहरुमा डिजाइन भएको, विभिन्न साइजमा उपलब्ध (सानो, मध्यम, ठूलो, सबै भन्दा ठूलो), लामो समय लगाउँदा पनि आरामदायी। • गुण : धुलो, सामान्य घर्षण र हल्का कामको सुरक्षाका लागि उपयुक्त, हातमा पसिना कम गर्ने, पुनःधोएर प्रयोग गर्न सकिने र पुनःप्रयोग योग्य। 	<p>नेपाल गुणस्तर/भारतीय गुणस्तर चिन्ह प्राप्त ब्राण्डहरु</p> 
<p>आपूर्तिकर्ताले उपलब्ध गराउनु पर्ने गुणस्तर स्पेसिफिकेशन बमोजिमको (तौल, ब्राण्ड आदि) हुनु पर्ने।</p>			
७५	ताल्चा सेट (स्टील)		<p>नेपाल गुणस्तर/भारतीय गुणस्तर चिन्ह प्राप्त ब्राण्डहरु</p>
<p>आपूर्तिकर्ताले उपलब्ध गराउनु पर्ने गुणस्तर स्पेसिफिकेशन बमोजिमको (तौल, ब्राण्ड आदि) हुनु पर्ने।</p>			
७६	स्याडल कस्ने स्पानर (खुल्ला स्पानर साइज स्याडल नट अनुसार)		<p>नेपाल गुणस्तर/भारतीय गुणस्तर चिन्ह प्राप्त ब्राण्डहरु</p>
<p>आपूर्तिकर्ताले उपलब्ध गराउनु पर्ने गुणस्तर स्पेसिफिकेशन बमोजिमको (तौल, ब्राण्ड आदि) हुनु पर्ने।</p>			

क्र.स.	सामग्रीको नाम	गुणस्तर र स्पेसिफिकेशन	बजारमा उपलब्ध हुने अवस्था
७७	पानी मिटर (घरेलु प्रयोग) 	पहिलो संसोधन नेपाल गुणस्तर ४२८-२०७५, १.६ MPa चाप धान्न सक्ने, ब्रास बडी ५ डिग्रीको पानीको तापमान सम्म प्रयोग गर्न मिल्ने , प्राविधिक तथ्याङ्क ISO ४०६० अन्तरास्ट्रिय मानक वर्ग सी अनुरूप, तौल : १.१४ केजी सबै फिटिंग सहित	अमीत मिटर, नेपाल गुणस्तर चिन्ह प्राप्त ब्राण्डहरु, 
आपूर्तिकर्ताले उपलब्ध गराउनु पर्ने गुणस्तर स्पेसिफिकेशन बमोजिमको (तौल,ब्राण्ड आदि) हुनु पर्ने ।			
७८	स्याडल कल्याम्प	पोलि प्रोपिलिन (PP) माथिल्लो र तल्लो भागमा बोल्ट र नट सहित: आउटलेटमा स्टेनलेस स्टीलको रिड NBR (नाइट्राइल बुटाडाइन रबर) समेत । 	
आपूर्तिकर्ताले उपलब्ध गराउनु पर्ने गुणस्तर स्पेसिफिकेशन बमोजिमको (तौल,ब्राण्ड आदि) हुनु पर्ने ।			
७९	इन्लाइन क्लोरिनेशन प्रविधि	विश्व स्वस्थ संगठन र राष्ट्रिय सरसफाइ प्रतिष्ठान (एन एस एफ) प्रमाणित इनलाइन क्लोरिनेशन र आइ एस ओ ९००१-२०१५: <ul style="list-style-type: none"> पिउरल ५०: एक कारटेजले १२५००० लिटर, १ पीपीएम को मात्रा सुनिश्चित हुने । पिउरल ५०+: एक कारटेजमा ३००००० लिटर, 	पिउरल वा अक्वा ट्याब वा सो सरह 



क्र.स.	सामग्रीको नाम	गुणस्तर र स्पेसिफिकेशन	बजारमा उपलब्ध हुने अवस्था
		<p>१ पीपीएम को मात्रा सुनिश्चित हुने ।</p> <ul style="list-style-type: none"> • पिउरल १००: एक कारटेजमा २५००००० लिटर, १ पीपीएम को मात्रा सुनिश्चित हुने । • अक्वा ट्याब: ०.५ पीपीएम मा ३४०००० लिटर । 	
<p>आपूर्तिकर्ताले उपलब्ध गराउनु पर्ने गुणस्तर स्पेसिफिकेशन बमोजिमको (तौल,ब्राण्ड आदि) हुनु पर्ने ।</p>			

तालिका न. ५ : अन्य निर्माण सामग्री

क्र.स.	सामग्रीको नाम	गुणस्तर र स्पेसिफिकेशन	बजारमा उपलब्ध हुने अवस्था
८०	<p>सिमेन्ट</p> 	<p>नेपाल गुणस्तर ५७२ (नेपाल गुणस्तर ४९: साधारण पोर्टल्यान्ड सिमेन्ट - संशोधन २०७६)</p> <ul style="list-style-type: none"> • साधारण पोर्टल्यान्ड सिमेन्ट ५३ ग्रेड - विशिष्टता • रोड हेडमा जाँच गर्दा उत्पादन मितिको १ महिना नकटेको । • सिमेन्ट बोरामा नेपाल गुणस्तर लोगो मिति, ग्रेड, र ब्याच नम्बर उल्लेख गरिएको । 	<p>सगरमाथा, सोना, अर्घाखाँची, जस्ता नेपाल गुणस्तर प्राप्त सबै ब्राण्डहरू</p> 
<p>आपूर्तिकर्ताले उपलब्ध गराउनु पर्ने गुणस्तर स्पेसिफिकेशन बमोजिमको ओपीसी (तौल,ब्राण्ड आदि) हुनु पर्ने ।</p>			

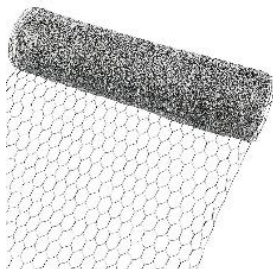
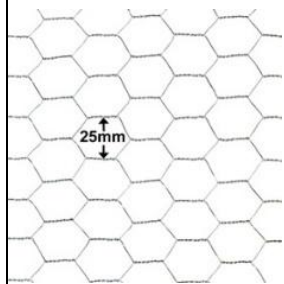
क्र.स.	सामग्रीको नाम	गुणस्तर र स्पेसिफिकेशन	बजारमा उपलब्ध हुने अवस्था
८१	डण्डी/फलामे छड 	<p>नेपाल गुणस्तर : १९९-२०५१ फलामे छड</p> <ul style="list-style-type: none"> प्रत्येक बन्डलमा तौल उल्लेख गरेको र नेपाल गुणस्तर लोगोको ट्याग भएको, खिया नलागेको, Ribbed सतह भएको हुनु पर्ने । उच्च गुणस्तरको माइल्ड स्टील (MS) वा High Yield Strength Deformed (HYSD) स्टील र प्रायः एफ इ-४९५, एफ इ-५००, एफ इ-५५० डी ग्रेड स्टील । लम्बाइ : सामान्यत १२ मिटर । <p>प्रति मीटर तौल: (लगभग)</p> <ol style="list-style-type: none"> ८ मि.मि. → ०.३९५ के.जी./मिटर १० मि.मि. → ०.६१७ के.जी./मिटर १२ मि.मि. → ०.८८८ के.जी./मिटर १६ मि.मि. → १.५८ के.जी./मिटर 	<p>पन्चकन्या, अम्बे, जगदम्बा, लक्ष्मी, जस्ता नेपाल गुणस्तर चिन्ह प्राप्त सबै</p>  
<p>आपूर्तिकर्ताले उपलब्ध गराउनु पर्ने गुणस्तर स्पेसिफिकेशन बमोजिमको (तौल, ब्राण्ड आदि) हुनु पर्ने ।</p>			
८२	बाइण्डिङ वायर	<ul style="list-style-type: none"> प्रयोग भएको सामग्री : उच्च गुणस्तरको कम कार्बन स्टीलबाट बनेको, नरम पारिएको तार, जसले सजिलै बाँध्न सकिन्छ । मोटा व्यास : सामान्यतया ०.६१ मीमी-१.२२ मीमी (२० देखि १८ गेज), तौल : सामान्यतया २०-२५ किलोग्रामको बण्डलमा उपलब्ध । गुण : लचिलो र सजिलै मोड्न मिल्ने, खिया प्रतिरोधी, कोटिंग (कालो पारिएको वा ग्याल्भनाइज्ड), कडा नहुने, जसले गर्दा रिबार बाँधदा चाँडै चुडिदैन । 	<p>पन्चकन्या, अम्बे, जगदम्बा, लक्ष्मी, जस्ता नेपाल गुणस्तर चिन्ह प्राप्त सबै ब्राण्डहरु</p> 
<p>आपूर्तिकर्ताले उपलब्ध गराउनु पर्ने गुणस्तर</p>			

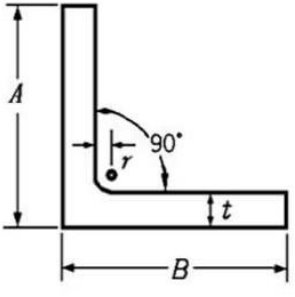

क्र.स.	सामग्रीको नाम	गुणस्तर र स्पेसिफिकेशन	बजारमा उपलब्ध हुने अवस्था
स्पेसिफिकेशन बमोजिमको (तौल,ब्राण्ड आदि) हुनु पर्ने ।			
८३	जि. आइ. वायर (१२ एस.डब्लु.जि.)	<p>पहिलो संशोधन (नेपाल गुणस्तर-१६३-२०५८)</p> <ul style="list-style-type: none"> प्रयोग भएको सामग्री : कम कार्बन स्टिलबाट बनेको, हट डीप ग्याल्भनाइज्ड वा इलेक्ट्रो ग्याल्भनाइज्ड जस्ताको लेप गरिएको । मोटाई व्यास : सामान्यतया ०.५ मीमी देखि ५ मिमी सम्म उपलब्ध । लम्बाइ/तौल : प्रायः क्वाइल (बन्डल) मा उपलब्ध र २५ किलोग्राम, ५० किलोग्राम वा आवश्यक तौल अनुसार । 	<p>सगरमाथा, अम्बे, जगदम्बा, लक्ष्मी, जस्ता नेपाल गुणस्तर चिन्ह प्राप्त सबै ब्राण्डहरु</p> 
आपूर्तिकर्ताले उपलब्ध गराउनु पर्ने गुणस्तर			
स्पेसिफिकेशन बमोजिमको (तौल,ब्राण्ड आदि) हुनु पर्ने ।			
८४	कुखुरे जाली	<p>नेपाल गुणस्तर वा सो सरह</p> <ul style="list-style-type: none"> साइज विवरण : जाली रोलको लम्बाई ३० मिटर र १.२ मिटर उचाई, व्यास १.२५ मिमि र प्वालको आकार १.२५ मिमि X २५ मिमि , तौल ४८ केजी सामग्रीको गुणस्तर : कम कार्बन स्टिल तार, सतह हट डीप ग्याल्भनाइज्ड द्वारा कोटिग गरेको प्रत्येक रोलमा साइज , तौल, र उत्पादन कम्पनी र मापदण्डको लोगोको ट्याग हुनुपर्ने । 	<p>सगरमाथा, अम्बे, जगदम्बा, लक्ष्मी, जस्ता नेपाल गुणस्तर चिन्ह प्राप्त सबै ब्राण्डहरु</p> 

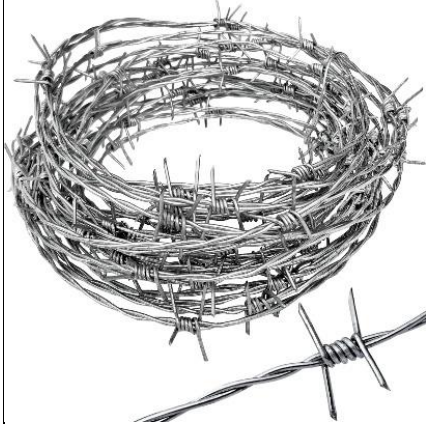

क्र.स.	सामग्रीको नाम	गुणस्तर र स्पेसिफिकेशन	बजारमा उपलब्ध हुने अवस्था
आपूर्तिकर्ताले उपलब्ध गराउनु पर्ने गुणस्तर स्पेसिफिकेशन बमोजिमको (तौल,ब्राण्ड आदि) हुनु पर्ने ।			
८५	१.८ मी लामो फलामे एंगल पोल (५०मीमी x ५०मीमी x ५मीमी)	<ul style="list-style-type: none"> आकार: नेपाल गुणस्तर वा भारतीय गुणस्तर मानक मान्यता प्राप्त कम्पनीबाट उत्पादित फलाम बाट बनेको ५०मी मी x ५०मी मी x ५मी मी x १.८ मीटर बेसमा होल फास्ट भएको १.८ मिटर लामो सिधा सिंगल पिस । तौल : ७ देखि ८ केजी हुनुपर्ने । रेड अक्साइड प्राइमरको एक कोट र बिटुमेन पेन्टको दुइ कोट लगाएको हुनु पर्ने । 	<p>सगरमाथा, अम्बे, जगदम्बा, लक्ष्मी, जस्ता फलाम बाट स्थानीय ब्रान्ड वा नेपाल गुणस्तर चिन्ह प्राप्त सबै ब्राण्डहरू</p> 
आपूर्तिकर्ताले उपलब्ध गराउनु पर्ने गुणस्तर स्पेसिफिकेशन बमोजिमको (तौल,ब्राण्ड आदि) हुनु पर्ने ।			
८६	पोलिथिन सीट (३०० गेज)	<p>कालो ३०० माइक्रोन Low-Density Polyethylene जिओमेम्ब्रेन सीट जुन पानी आपूर्ति प्रणालीमा पानी संकलन टंकीको बाहिरी सतह बेर्ने, इन्टेक प्याकिंग र अन्य कार्यहरूमा प्रयोग हुने । नरम, लचिलो, हल्का तौल, र खिया प्रतिरोधी ।</p> 	<p>नेपाल गुणस्तर चिन्ह प्राप्त सबै ब्राण्डहरू</p>
आपूर्तिकर्ताले उपलब्ध गराउनु पर्ने गुणस्तर स्पेसिफिकेशन बमोजिमको (तौल,ब्राण्ड आदि) हुनु पर्ने ।			

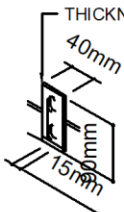
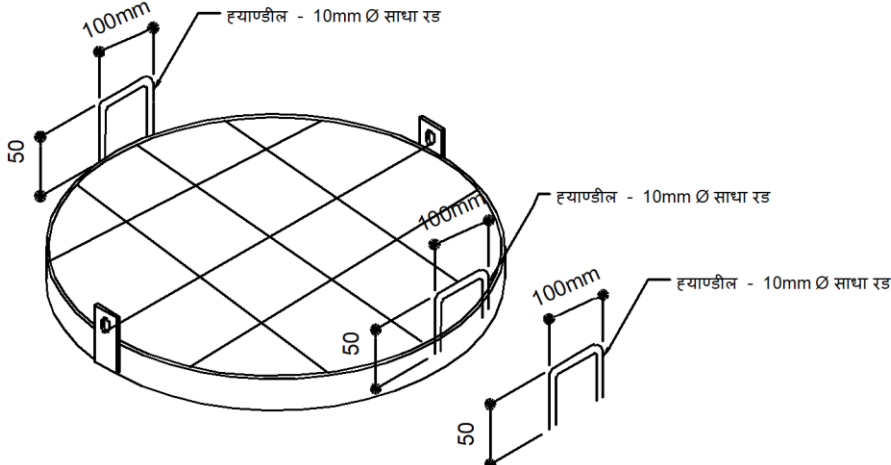
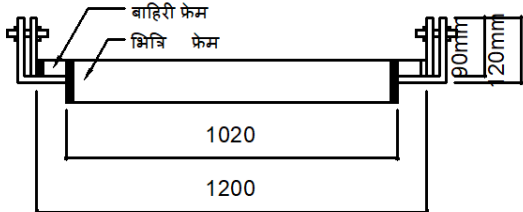
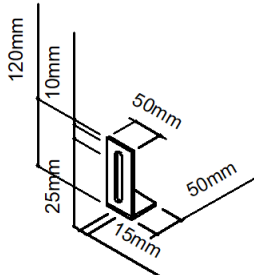
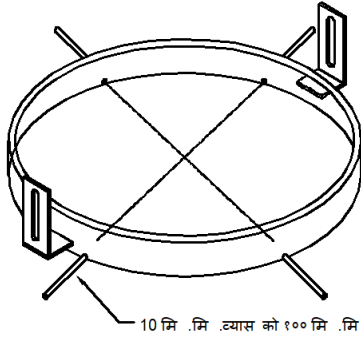
क्र.स.	सामग्रीको नाम	गुणस्तर र स्पेसिफिकेशन	बजारमा उपलब्ध हुने अवस्था
८७	काँडे तार	<ul style="list-style-type: none"> • प्रयोग भएको सामग्री : उच्च गुणस्तरको Low Carbon Steel वा High Tensile Steel Wire, Galvanized (जस्ताले कोट गरिएको) जसले खिया प्रतिरोध गर्छ। • तारको मोटाई: मुख्य लाइनको तार : २.० मिलि मीटर - २.५ मिलि मीटर र काँडा तार: २.० मिलि मीटर मीटर - २.३ मिलि मीटर • काँडाको दूरी : साधारणतया ७५ मिलि मीटर देखि १५० मिलि मीटर बीचमा • लम्बाइ : प्रति रोल २५० मिटर (स्ट्याण्डर्ड रोल) वा आवश्यकताअनुसार। • तौल : सामान्यत २५-३५ किलोग्राम प्रति रोल। 	<p>सगरमाथा, अम्बे, जगदम्बा, लक्ष्मी, जस्ता नेपाल गुणस्तर चिन्ह प्राप्त सबै ब्राण्डहरू</p> 
<p>आपूर्तिकर्ताले उपलब्ध गराउनु पर्ने गुणस्तर स्पेसिफिकेशन बमोजिमको (तौल, ब्राण्ड आदि) हुनु पर्ने ।</p>			
८८	फलामे ग्रील ढोका	<ul style="list-style-type: none"> • बाहिरी फ्रेम : १५००मिमि अग्लो र ९५० मिमि चौडाई, क्रस सेक्शन: ३५ मिमि X ३५ मिमि X ५ मिमि भएको । • ७ वटा ३/४" चौडाई र ७मिमि मोटाइ ठाडो आयातकार सेक्शन बार भएको । • स्टिल वा फलामको ताल्चा लगाउने ह्यान्डल भएको । • रेड अक्साइड प्राइमर एक कोट र बिटुमेन पेन्टको दुइकोट लाएको हुनु पर्ने । • तौल : न्यूनतम १५ देखि १८ केजी हुनुपर्ने । 	<p>सगरमाथा, अम्बे, जगदम्बा, लक्ष्मी, जस्ता फलाम बाट स्थानीय ब्राण्ड वा नेपाल गुणस्तर चिन्ह प्राप्त सबै ब्राण्डहरू</p>

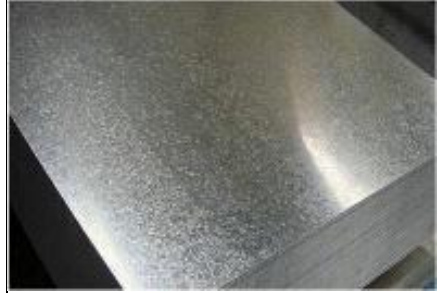

क्र.स.	सामग्रीको नाम	गुणस्तर र स्पेसिफिकेशन	बजारमा उपलब्ध हुने अवस्था
		<p>१९०० मि .मि .</p> <p>३९ मि .मि . x ३९ मि .मि . x ९ मि .मि . एंगलको आउटर फ्रेम</p> <p>ठाडो स्ट्रिप - बाक्लो र ३/४" चौडाइको आयरन आयताकार सेक्शन</p> <p>स्टील वा फलामे लक गर्ने हयाण्डल</p> <p>१९०० x १९०० मि .मि . कोग्रिल ढोका</p>	
		<p>आपूर्तिकर्ताले उपलब्ध गराउनु पर्ने गुणस्तर स्पेसिफिकेशन र ड्रइङ्ग बमोजिमको (तौल, ब्राण्ड आदि) हुनु पर्ने ।</p>	
८९	गोलो स्ल्याब फ्रेम (६०० मी.मी.)	<p>प्रयोग भएको सामग्री : चेसिसलाई हट—डीप ग्याल्भनाइज गरेपछि रोल गरिएको माइल्ड स्टील सिट, २६ गेज (०.४५ मि.मि.)</p> <ul style="list-style-type: none"> जिंक कोटिंग: दुवै सतहमा न्यूनतम १२० जीएसएम (ग्राम प्रति वर्ग मिटर) यान्त्रिक गुणहरू: तन्कने क्षमता : २७०—४९० MPa, अत्याधिक भार सहन क्षमता (Yield Strength): ≥ २४० MPa १२ मी.मी.का दुइ वटा नट बोल्ट सहित । 	



क्र.स.	सामग्रीको नाम	गुणस्तर र स्पेसिफिकेशन	बजारमा उपलब्ध हुने अवस्था																														
	गोली सल्याब फलामे मेनहोल कभर																																
	MAN-HOLE COVER																																
	<p>मेनहोल कभरको फ्रेम 600mm बाहिरि व्यास (THICKNESS) 5mm मोटाई (WIDTH) 50mm चौडाई</p> 																																
	CROSS-SECTION																																
																																	
		<table border="1"> <thead> <tr> <th>शुली</th> <th>मेटल</th> <th>ग्राइमर</th> <th>अक्साले</th> <th>पेन्ट</th> <th>गरेको</th> </tr> </thead> <tbody> <tr> <td>(a) बाहिरी</td> <td>मेनहोल</td> <td>कभर</td> <td></td> <td></td> <td></td> </tr> <tr> <td>२ लग र</td> <td>ह्याण्डल</td> <td>मात्र</td> <td></td> <td></td> <td></td> </tr> <tr> <td>(b) भित्रि</td> <td>मेनहोल</td> <td>कभर</td> <td></td> <td></td> <td></td> </tr> <tr> <td>२ वटा</td> <td>लग मात्र</td> <td></td> <td></td> <td></td> <td></td> </tr> </tbody> </table>	शुली	मेटल	ग्राइमर	अक्साले	पेन्ट	गरेको	(a) बाहिरी	मेनहोल	कभर				२ लग र	ह्याण्डल	मात्र				(b) भित्रि	मेनहोल	कभर				२ वटा	लग मात्र					
शुली	मेटल	ग्राइमर	अक्साले	पेन्ट	गरेको																												
(a) बाहिरी	मेनहोल	कभर																															
२ लग र	ह्याण्डल	मात्र																															
(b) भित्रि	मेनहोल	कभर																															
२ वटा	लग मात्र																																
	60mm WIDTH																																
		<p>NOTE- EACH BAR MUST BE PASSED THROUGH A FIT HOLE IN THE FRAME AND WELDED INSIDE AND OUTSIDE.</p>																															



क्र.स.	सामग्रीको नाम	गुणस्तर र स्पेसिफिकेशन	बजारमा उपलब्ध हुने अवस्था
आपूर्तिकर्ताले उपलब्ध गराउनु पर्ने गुणस्तर स्पेसिफिकेशन र ड्रइङ्ग बमोजिमको (तौल,ब्राण्ड आदि) हुनु पर्ने ।			
९०	जी आइ प्लेन शिट (३"× ७")	नेपाल गुणस्तर १४१: २०७५ ग्याल्भनाइज्ड आइरन सीटको आकार ३ फिट × ७ फिट । यसमा जिंक कोटिङ स्तर (जस्तै जेड ३०—जेड २७५ ग्राम वर्ग मीटर) हुनु पर्ने, सतह पासिभेसन वा स्किन पास गरिएको । स्ट्याण्डर्ड चौडाइ र लम्बाइमा सकारात्मक टोलरेन्स र डायगोनलमा तोकिएको टोलरेन्स ।	हुलास, अम्बे, जगदम्बा, लक्ष्मी, जस्ता जस्ता बाट स्थानीय ब्रान्ड वा नेपाल गुणस्तर चिन्ह प्राप्त सबै ब्राण्डहरू 
आपूर्तिकर्ताले उपलब्ध गराउनु पर्ने गुणस्तर स्पेसिफिकेशन बमोजिमको (तौल,ब्राण्ड आदि) हुनु पर्ने ।			
९१	सिमेन्ट पेन्ट (सेतो)	नेपाल गुणस्तर ८५: २०४२ पाउडर सिमेन्ट पेन्ट नेपाल गुणस्तर स्वीकृत पेन्ट हुनुपर्ने । सबै सामग्री मिसाइएको तयारी अवस्थाको हुनुपर्ने । उत्पादन कम्पनीको नाम, रङ तथा प्रयोग गर्ने निर्देशन स्पष्ट रूपमा कन्टेनरमा लेखिएको सिलबन्दी डब्वामा उपलब्ध हुनुपर्ने ।	स्वीकृत उत्पादन कम्पनीहरू जस्तै: एसियन पेन्ट्स, नेरोल्याक, जेन्सोलिन, बर्गर ब्रिटिश पेन्ट्स इण्डिया लि., जोन्सन एण्ड निकोल्सन इण्डिया वा सो सरहको समकक्ष ब्रान्ड । 
आपूर्तिकर्ताले उपलब्ध गराउनु पर्ने गुणस्तर स्पेसिफिकेशन बमोजिमको (तौल,ब्राण्ड आदि) हुनु पर्ने ।			

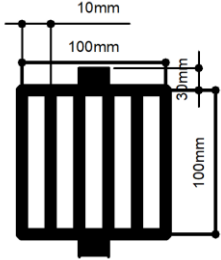

क्र.स.	सामग्रीको नाम	गुणस्तर र स्पेसिफिकेशन	बजारमा उपलब्ध हुने अवस्था
९२	बिटुमिन पेण्ट	नेपाल गुणस्तर १६१ : २०४४ प्लास्टिक इमल्सन पेण्ट टार फेल्ट सरह: शालिमार टार फेल्ट वा सो सरहको समकक्ष सामग्री भारतीय मापदण्ड (भारतीय गुणस्तर) अनुसार हुनुपर्छ	
आपूर्तिकर्ताले उपलब्ध गराउनु पर्ने गुणस्तर स्पेसिफिकेशन बमोजिमको (तौल,ब्राण्ड आदि) हुनु पर्ने ।			
९३	जि. आइ. सेलवेज वायर (७ गेज)	जी आइ तार (७ एस डब्लु जी): जी आइ सेल्वेज तार (७ एस डब्लु जी) हट-डिप ग्याल्भनाइज गरिएको माइल्ड स्टिल तार हुनुपर्ने, व्यास ४.४७ मि.मि, न्यूनतम जिंक कोटिङ २६० ग्राम प्रति वर्ग मीटर र तन्कने शक्ति ३८०—५५० N/mm ² हुनुपर्ने। यो ग्याबियन बक्सको आकार मजबुत बनाउन र किनार सुदृढीकरणका लागि प्रयोग गरिन्छ।	
आपूर्तिकर्ताले उपलब्ध गराउनु पर्ने गुणस्तर स्पेसिफिकेशन बमोजिमको (तौल,ब्राण्ड आदि) हुनु पर्ने ।			
९४	जि. आइ. मेश वायर (१० गेज)	जी आइ मेस तार (१० एस डब्लु जी): जी आइ मेस तार (१० एस डब्लु जी) हट-डिप ग्याल्भनाइज गरिएको माइल्ड स्टिल तार, जसको व्यास ३.२५ मि.मि., न्यूनतम जिंक कोटिङ २६० ग्राम प्रति वर्ग मीटर र तन्कने क्षमता ३८०—५५० N/mm ² हुनुपर्ने। ग्याबियन बक्सको जाली बुन्न प्रयोग गरिने।	
आपूर्तिकर्ताले उपलब्ध गराउनु पर्ने गुणस्तर स्पेसिफिकेशन बमोजिमको (तौल,ब्राण्ड आदि) हुनु पर्ने ।			



क्र.स.	सामग्रीको नाम	गुणस्तर र स्पेसिफिकेशन	बजारमा उपलब्ध हुने अवस्था
९५	ग्याबियन जालि (विभिन्न साइज), (१००मीमीx १२०मीमी मेस) र (१०'७ गेज जि. आइ. तार)	मेसिनबाट बनाइएको तथा मेकानिकल सेल्भेज गरिएको दुइ चोटी बटारीएको नट हेक्सागोनल जाली उत्पादन गरिएको हुनु पर्ने; जाली प्रकार = १०० मि.मि. x १२० मि.मि., जाली तारको व्यास ३ मि.मि., सेल्भेज तारको व्यास ३.९ मि.मि., लेसिड तारको व्यास २.४ मि.मि., हेभी जिंक कोटिड सहित हुनु पर्ने । स्ट्याण्डर्ड तौल को हुनुपर्ने । 	
आपूर्तिकर्ताले उपलब्ध गराउनु पर्ने गुणस्तर स्पेसिफिकेशन बमोजिमको (तौल, ब्राण्ड आदि) हुनु पर्ने ।			
९६	फर्मा काठ	स्थानीय सामग्री	
९७	फलामे किल्ला	नेपाल गुणस्तर ४६ : २०४१ किल्ला	
९८	फलामे लट्टा (८ मी.मी.)	नेपाल गुणस्तर ४९८ : २०६२ केवल तथा वायर	
९९	फलामे लट्टा (१० मी.मी.)	स्टिल वायर रोप/फलामे लट्टा : प्रि-स्ट्रेच गरिएको। तन्काइपना गुणांक (Modulus of Elasticity) को औसत मान $E = 990,000 \text{ N/mm}^2 (= 990 \text{ kN/mm}^2)$ । यो जिंकको तहले ग्याल्भनाइज गरिएको फलामका तारहरूबाट बनेको वायर रोप हो।	
१००	फलामे लट्टा (१२ मी.मी.)		
१०१	फलामे लट्टा (१४ मी.मी.)		
आपूर्तिकर्ताले उपलब्ध गराउनु पर्ने गुणस्तर स्पेसिफिकेशन बमोजिमको (तौल, ब्राण्ड आदि) हुनु पर्ने ।			
१०२	स्याडल	नेपाल गुणस्तर २०२:२०४६ बोल्ट र स्क्रु	
१०३	बुल डग ग्रीप (८ मी.मी.)	नेपाल गुणस्तर २०२:२०४६ बोल्ट र स्क्रु	

क्र.स.	सामग्रीको नाम	गुणस्तर र स्पेसिफिकेशन	बजारमा उपलब्ध हुने अवस्था
१०४	बुल डग ग्रीप (१० मी.मी.)	नेपाल गुणस्तर २०२:२०४६ बोल्ट र स्क्रु	 <p>नेपाल गुणस्तर २०२:२०४६ बोल्ट र स्क्रु वा भारतीय गुणस्तर: २३६१ -</p> <p>१९७० बुलडग ग्रीप</p>
१०५	बुल डग ग्रीप (१२ मी.मी.)	नेपाल गुणस्तर २०२:२०४६ बोल्ट र स्क्रु	
१०६	बुल डग ग्रीप (१४ मी.मी.)	नेपाल गुणस्तर २०२:२०४६ बोल्ट र स्क्रु	
<p>आपूर्तिकर्ताले उपलब्ध गराउनु पर्ने गुणस्तर स्पेसिफिकेशन बमोजिमको (तौल, ब्राण्ड आदि) हुनु पर्ने ।</p>			
१०७	क्ल्याम्प्स	नेपाल गुणस्तर २०२:२०४६ बोल्ट र स्क्रु	 <p>थिम्बलहरू हट—डिप ग्याल्भनाइज गरिएको वा स्टेनलेस स्टीलको बनाइएका हुनुपर्छ र तारलाई नोक्सान हुन नदिने गरी राम्ररी फिट हुनुपर्छ</p>
१०८	थिम्बल क्ल्याम्प्स (८ मी.मी.)	नेपाल गुणस्तर २०२:२०४६ बोल्ट र स्क्रु	
१०९	थिम्बल क्ल्याम्प्स (१० मी.मी.)	नेपाल गुणस्तर २०२:२०४६ बोल्ट र स्क्रु	
११०	थिम्बल क्ल्याम्प्स (१२ मी.मी.)	नेपाल गुणस्तर २०२:२०४६ बोल्ट र स्क्रु	
१११	थिम्बल क्ल्याम्प्स (१४ मी.मी.)	नेपाल गुणस्तर २०२:२०४६ बोल्ट र स्क्रु	
<p>आपूर्तिकर्ताले उपलब्ध गराउनु पर्ने गुणस्तर स्पेसिफिकेशन बमोजिमको (तौल, ब्राण्ड आदि) हुनु पर्ने ।</p>			

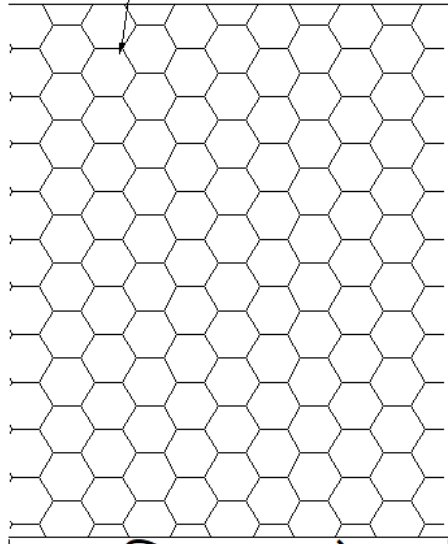
क्र.स.	सामग्रीको नाम	गुणस्तर र स्पेसिफिकेशन	बजारमा उपलब्ध हुने अवस्था
११२	सस्पेण्डर (८ मी.मी.)	स्ट्याण्डर्ड ८ मि.मी.को सस्पेण्डर यसको प्रयोगका लागि अत्यन्तै महत्वपूर्ण हुन्छ, किनभने यस मापनले तारको व्यास जनाउँछ र सम्पूर्ण सस्पेण्डरको शक्ति निर्धारण गर्ने एउटा मुख्य तत्व हो।	
आपूर्तिकर्ताले उपलब्ध गराउनु पर्ने गुणस्तर स्पेसिफिकेशन बमोजिमको (तौल,ब्राण्ड आदि) हुनु पर्ने ।			
११३	धाराको ग्रीड (सी. आइ.)	नक्सा अनुसार कम्तिमा ६०० ग्राम तौल भएको	
आपूर्तिकर्ताले उपलब्ध गराउनु पर्ने गुणस्तर स्पेसिफिकेशन बमोजिमको (तौल,ब्राण्ड आदि) हुनु पर्ने ।			
११४	इनामेल पेण्ट	नेपाल गुणस्तर १६५:२०४६ पेन्ट 	स्वीकृत उत्पादन कम्पनीहरू जस्तै: एसियन पेन्ट्स, नेरोल्याक, जेन्सोलिन, बर्गर ब्रिटिश पेन्ट्स इण्डिया लि., जोन्सन एण्ड निकोल्सन इण्डिया वा सो सरहको समकक्ष ब्रान्ड।
११५	प्राइमर	नेपाल गुणस्तर १६५:२०४६ पेन्ट 	स्वीकृत उत्पादन कम्पनीहरू जस्तै: एसियन पेन्ट्स, नेरोल्याक, जेन्सोलिन, बर्गर ब्रिटिश पेन्ट्स इण्डिया लि., जोन्सन एण्ड निकोल्सन इण्डिया वा सो सरहको समकक्ष ब्रान्ड।
आपूर्तिकर्ताले उपलब्ध गराउनु पर्ने गुणस्तर			

क्र.स.	सामग्रीको नाम	गुणस्तर र स्पेसिफिकेशन	बजारमा उपलब्ध हुने अवस्था
स्पेसिफिकेशन बमोजिमको (तौल,ब्राण्ड आदि) हुनु पर्ने ।			
११६	गोलो स्ल्याब फ्रेम (६०० मी.मी.) नटबोल्ट र ग्यास्केट समेत		ड्रइङ अनुसार कम्तिमा १३ किलो तौल भएको
११७	पोलिथिन ट्यांक (२०० ली.)	नेपाल गुणस्तर ३५५३:२०५२ पानी जम्मा गर्ने टंकी	
आपूर्तिकर्ताले उपलब्ध गराउनु पर्ने गुणस्तर स्पेसिफिकेशन बमोजिमको (तौल,ब्राण्ड आदि) हुनु पर्ने ।			
११८	३२५/२५० मी.मी. पोलिथिन पाइप ट्यांक सेट	स्थानीय बजारमा खानेपानी सम्बन्धि दक्ष प्राविधिकले बनाएको ।	
आपूर्तिकर्ताले उपलब्ध गराउनु पर्ने गुणस्तर स्पेसिफिकेशन बमोजिमको (तौल,ब्राण्ड आदि) हुनु पर्ने ।			
११९	१० एस.डब्लु.जि. ३"×३"×६ फिट षटकोणीय वायर मेस	प्रयोग भएको सामग्री: ग्याल्भनाइज्ड आइरन वा कम कार्बन प्रयोग भएको स्टील । वायर गेज: १० एस डब्लु जी (स्ट्यान्डर्ड वायर गेज) दुइ चोटी बटारीएको नट, मजबुत संरचना र कुनै तार काटिए पनि जाली नखुल्ने । जालीको आकार: ३" × ३" (करीब ७५ मि.मि. × ७५ मि.मि.) । हेक्सागोनल खुला भागहरू बलियो र लचकदार हुनेगरी डिजाइन	रोलहरू प्रायः स्ट्यान्डर्ड चौडाइमा निर्माण गरिन्छ । 

क्र.स.	सामग्रीको नाम	गुणस्तर र स्पेसिफिकेशन	बजारमा उपलब्ध हुने अवस्था
		गरिएको। उचाइ: ६ फिट (१.८३ मिटर) ।	
<p>आपूर्तिकर्ताले उपलब्ध गराउनु पर्ने गुणस्तर स्पेसिफिकेशन बमोजिमको (तौल,ब्राण्ड आदि) हुनु पर्ने ।</p> <div style="display: flex; justify-content: space-between; align-items: center;"> <div style="width: 45%;"> <p>७ गेज को ३ई.५३ई.५५फिट अग्लो षडकोनियवायर मेष जाली (३.११ किलो प्रति मिटर)</p>  <p style="text-align: center;">१० मिटर एक रोलमा</p> </div> <div style="width: 45%;"></div> </div>			
१२०	२४ गेज सि.जि.आई. सिट	नेपाल गुणस्तर १४१:२०७५ ग्याल्भनाइज्ड सीट २६—गेज सी जी आइ(कोरुगेटेड ग्याल्भनाइज्ड आइरन) रंगीन सिट छानामा प्रयोग गरिने स्ट्यान्डर्ड हुनु पर्ने । जसको मोटाई न्यूनतम ०.५५१ मि.मि. । 	सीजीआई सिट (जस्ता) ०.५० मि.मि., १२ फिट जिंक कोटिङ (ग्राम प्रति वर्ग मिटर): १२० मोटाई BMT (मि.मि.): ०.५० चौडाइ (मि.मि.): ९०० प्रत्येक सिटको लम्बाइ (फुट): १२ प्रत्येक बन्डलमा सिट संख्या: ६
<p>आपूर्तिकर्ताले उपलब्ध गराउनु पर्ने गुणस्तर स्पेसिफिकेशन बमोजिमको (तौल,ब्राण्ड आदि) हुनु पर्ने ।</p>			

क्र.स.	सामग्रीको नाम	गुणस्तर र स्पेसिफिकेशन	बजारमा उपलब्ध हुने अवस्था
१२१	जे हुक	नेपाल गुणस्तर १५७:२०४४ हेक्सागोनल नट र बोल्ट	
आपूर्तिकर्ताले उपलब्ध गराउनु पर्ने गुणस्तर स्पेसिफिकेशन बमोजिमको (तौल,ब्राण्ड आदि) हुनु पर्ने ।			
१२२	वाशर	औद्योगिक प्रयोजनमा प्रयोग हुने गुणस्तरको	
आपूर्तिकर्ताले उपलब्ध गराउनु पर्ने गुणस्तर स्पेसिफिकेशन बमोजिमको (तौल,ब्राण्ड आदि) हुनु पर्ने ।			
१२३	फेविकोल	नेपाल गुणस्तर वा भारतीय गुणस्तर सरहको	
आपूर्तिकर्ताले उपलब्ध गराउनु पर्ने गुणस्तर स्पेसिफिकेशन बमोजिमको (तौल,ब्राण्ड आदि) हुनु पर्ने ।			

ध्यानदिनुपर्ने कुराहरू

- सिमेन्ट, औजार र फिटिङ्गहरू राम्रोसँग ढुवानी गरिएको छ/छैन, साथै भण्डार कोठाहरू राम्रोसँग व्यवस्था भए नभएको सुनिश्चित गर्ने । सिमेन्ट, औजार र फिटिङ्गहरू जस्ता सामानहरूलाई विशेष ध्यान दिने ।
- ढुवानी साधनबाट सामग्रीहरू झिकेर भण्डार कोठामा राख्नुभन्दा पूर्व विस्तृत रूपमा सामग्रीहरूको गुणस्तर र संख्या एक एक गरी चेक जाँच गर्ने ।
- सडक छेउको भण्डारण कोठाबाट योजना स्थलसम्म सामान ढुवानी गर्दा जिम्मेवार व्यक्तिले हरेक सामानको अभिलेख राख्ने ।
- भण्डार व्यवस्थापनको जिम्मेवारी पाएका व्यक्तिले हरेक पटक सामान आए गएको अभिलेख राख्ने ।
- भण्डार कोठामा रहेका सामानहरूको आम्दानी खातामा चढाउने ।
- उपभोक्ता समितिले योजना स्थल नजिकै सम्पूर्ण सामग्रीको मुख्य भण्डारण कोठाको व्यवस्था गर्ने ।